



Руководство пользователя

AV-Ресивер

AVENTAGE

RX-A6A

musicCast  RU

СОДЕРЖАНИЕ

ПЕРЕД ИСПОЛЬЗОВАНИЕМ ДАННОГО АППАРАТА 9

Для ознакомления в первую очередь	9
Как пользоваться данным руководством	9
Глоссарий	10
Проверка принадлежностей	11
Проверка принадлежностей	11
Использование пульта ДУ	13
Вставьте батарейки в пульт ДУ	13
Диапазон работы пульта ДУ	14

ФУНКЦИИ 15

Возможности аппарата	15
Полезные приложения	22
AV SETUP GUIDE	22
MusicCast CONTROLLER	23

НАЗВАНИЯ КОМПОНЕНТОВ И ИХ ФУНКЦИИ 24

Корпус аппарата	24
Названия и функции компонентов передней панели	24
Дисплей передней панели	26
Названия и функции компонентов задней панели	31
Пульт ДУ	33
Названия и функции компонентов пульта ДУ	33

ПОДГОТОВКА 36

Перед началом	36
Названия и функции компонентов колонок	36
Процесс подготовки	38
Размещение колонок (систем колонок)	40
Акустические системы, рекомендуемые для аппарата (основная настройка)	40
Другие акустические системы (основная настройка)	42
Акустические системы, использующие внутренний усилитель аппарата (расширенная настройка)	59
Акустические системы, в которых используется внешний усилитель мощности (расширенная настройка)	72
Подключение колонок	83
Требования к колонкам	83
Требования к кабелю	84
Подключение колонок	85

Подключение телевизора	88
HDMI-соединение с телевизором	88
HDMI-соединение с другим телевизором или проектором	90
Подключение воспроизводящих устройств	91
HDMI-соединение с видеоустройством, например, BD/DVD-проигрывателем	91
Соединение с воспроизводящим устройством, отличное от HDMI	92
Подключение радиоантенн	96
Подключение FM-антенны	96
Подключение AM-антенны	97
Подключение DAB/FM-антенны	99
Подготовка к сетевому подключению	100
Сетевое подключение аппарата	100
Подключение сетевого кабеля (проводное соединение)	101
Подготовка беспроводных антенн (беспроводное соединение)	102
Подключение других устройств	103
Подключение устройства, совместимого с функцией триггера	103
Управление аппаратом из другой комнаты (удаленное подключение)	104
Включение питания аппарата	106
Подключение силового кабеля	106
Установка питания в положение включения/режима ожидания (основная зона)	107
Выбор языка меню	108
Выбор языка меню	108
Настройка MusicCast	109
Что такое MusicCast	109
Использование MusicCast CONTROLLER	110
Добавление аппарата к сети MusicCast	111
Использование функции MusicCast Surround	112
Конфигурирование беспроводных колонок	112
Настройка параметров колонок	114
Процесс конфигурации колонок	114
Назначение конфигурации колонок	117
Произвольное измерение YPAO	118
Автоматическая настройка параметров колонок на основании результатов YPAO-измерения	120
Сообщения об ошибках от YPAO	128
Предупреждения от YPAO	130

ИСПОЛЬЗОВАНИЕ ЗВУКОВОГО ПОЛЯ**131****Использование эффектов звукового поля 131**

Выбор предпочтительного режима звука	131
Воспроизведение с эффектами окружающего звука, оптимизированными для сцены (SURROUND:AI)	132
Наслаждение 3-мерными звуковыми полями	133
Использование эффектов звукового поля, оптимизированных для определенного типа контента	134
Использование эффектов звукового поля без колонок окружающего звучания (Virtual CINEMA DSP)	137
Воспроизведение с эффектом окружающего звука с помощью 5 фронтальных колонок (Virtual CINEMA FRONT)	138
Окружающее звучание и наушники (SILENT CINEMA)	139

Использование необработанного воспроизведения 140

Наслаждение оригинальным звуком (прямое декодирование)	140
Наслаждение многоканальным воспроизведением без эффектов звукового поля (декодер окружающего звучания)	141
Наслаждение воспроизведением с высоким качеством (Pure Direct)	142

Наслаждение 3-мерными звуком 143

Использование Dolby Atmos® и DTS:X™	143
---	-----

Наслаждайтесь излюбленным звуком 144

Наслаждение более мощным звуком источника аудиосигнала (Compressed Music Enhancer)	144
Расширение низкочастотного диапазона из сабвуфера	145
Наслаждение мощным звуком на низкой громкости	146
Повышение четкости звуков диалогов	147
Наслаждение басовым звуком с помощью небольших колонок (Extra Bass)	148
Наслаждение более качественным звуком	149

ВОСПРОИЗВЕДЕНИЕ**150****Основная процедура воспроизведения 150**

Основная процедура для воспроизведения видео и музыки	150
Выбор выходного гнезда HDMI	151
Названия элементов и функции компонентов экрана воспроизведения	152
Названия элементов и функции компонентов экрана просмотра	153

Воспроизведение аудиосигнала телевизора 155

Воспроизведение аудиосигнала телевизора с помощью eARC/ARC	155
Воспроизведение аудиосигнала телевизора с помощью цифрового оптического кабеля	156

Прослушивание радио 157

Подготовка к прослушиванию радио	157
Прослушивание радио	160
Отображение информации Radio Data System	161
Отображение данных DAB	162
Сохранение радиостанции вручную	163
Автоматическое сохранение FM-радиостанций (Auto Preset)	164
Удаление предустановленных станций	165

Воспроизведение музыки с помощью соединения по Bluetooth®	166
Воспроизведение на аппарате музыки с устройства Bluetooth®	166
Воспроизведение музыки с помощью колонок/наушников Bluetooth®	168
Воспроизведение музыки с помощью AirPlay	170
Воспроизведение музыки с помощью AirPlay	170
Воспроизведение музыки, сохраненной на флэш-накопителе USB	171
Воспроизведение контента флэш-накопителя USB	171
Воспроизведение музыки, хранящейся на медиа-серверах (ПК/NAS)	173
Воспроизведение с музыкальных медиасерверов (ПК/NAS)	173
Прослушивание интернет-радио	174
Выбор интернет-радиостанции	174
Прослушивание услуг потоковой передачи музыки	175
Прослушивание музыкального потокового сервиса	175

ПОЛЕЗНЫЕ ФУНКЦИИ **176**

Функция таймера сна	176
Установка времени таймера сна	176
Функция SCENE	177
Выбор источника входного сигнала и избранных настроек одним нажатием (SCENE)	177
Выбор сохраненной сцены	178
Сохранение сцены	180
Функция ярлыка	181
Сохранение избранного контента в качестве ярлыка	181
Вызов сохраненного контента в качестве ярлыка	182

ПРОСЛУШИВАНИЕ В НЕСКОЛЬКИХ КОМНАТАХ (ЗОНАХ) **183**

Подготовка зон	183
Воспроизведение в нескольких комнатах (функция нескольких зон)	183
Примеры конфигурации нескольких зон	184
Подключение колонок зоны	186
Подключение устройства HDMI в зоне	188
Управление зонами	189
Включение/выключение питания зон	189
Основная процедура в зоне	190
Другая процедура в зоне	191
Прослушивание одних и тех же источников в нескольких зонах (режим вечеринки)	192

КОНФИГУРАЦИИ**193****Настройка аппарата 193**

Использование меню 193

Настройка параметров воспроизведения для различных источников воспроизведения (меню Опция) 194

Основные операции меню Опция 194

Элементы меню Опция 195

Регулировка тона выводимого звука 196

Автоматическая регулировка громкости в зависимости от результатов измерения YPAO 197

Регулировка звуков диалога 199

Регулировка задержки функции Lipsync 202

Настройка Compressed Music Enhancer 203

Установка режима высокого разрешения 204

Корректировка разницы в громкости во время воспроизведения 205

Настройка использования Extra Bass 207

Включение обработки видеосигнала 208

Выбор параметра настройки видео 209

Выбор источника видеосигнала, который будет отображаться с выбранным источником аудиосигнала 210

Настройка параметров воспроизведения в случайном порядке/повторного воспроизведения 211

Добавление радиостанции "NET RADIO" в папку "Favorites" 213

Удаление радиостанции из папки "Favorites" 214

Проверка текущей информации о состоянии 215

Настройка различных функций (меню Настройка) 216

Основные операции меню Настройка 216

Элементы меню Настройка 218

Настройка параметров колонок 226

Настройка параметров звука 244

Настройка параметров сцены 267

Конфигурация настроек выходных видеосигналов/HDMI 269

Конфигурация сетевых настроек 282

Конфигурация настроек Bluetooth® 291

Конфигурация настроек нескольких зон 297

Конфигурация настроек системы 309

Выполнение настроек аппарата с помощью операций на передней панели на корпусе аппарата (Меню дисплея передней панели) 337

Основные операции меню дисплея передней панели	337
Пункты меню дисплея передней панели	338
Регулировка яркости дисплея передней панели	339
Установка питания каждой зоны в положение включения/режим ожидания	340
Настройка использования громкости на передней панели	341
Настройка использования селектора входного сигнала на передней панели	342
Настройка использования кнопки сцены на передней панели	343
Настройка использования звука работы	344
Установка использования пульта ДУ	345
Выбор идентификационного кода пульта ДУ	346
Установка пунктов информации, которые будут пропущены при использовании SELECT/ENTER	347
Восстановление настроек по умолчанию	348
Резервное копирование и восстановление всех настроек	349
Обновление встроенного программного обеспечения	350
Настройка использования магазинного демо-режима	351

ОБНОВЛЕНИЕ 352

Обновление встроенного программного обеспечения аппарата 352

Обновления встроенного программного обеспечения	352
Обновление встроенного программного обеспечения аппарата через сеть	353
Обновление встроенного программного обеспечения аппарата с использованием флэш-накопителя USB ...	355

УСТРАНЕНИЕ НЕИСПРАВНОСТЕЙ 356

При возникновении каких-либо проблем 356

При возникновении проблемы сначала проверьте следующее:	356
Питание, система или пульт ДУ	357
Проблемы с аудиосигналом	367
Проблемы с видеосигналом	378
Проблемы с FM/AM-радио	383
Проблемы с DAB-радио	388
Проблемы с USB	393
Проблемы с сетью	397
Проблемы с Bluetooth®	408

Сообщения об ошибках на дисплее передней панели 410

Сообщения об ошибках на дисплее передней панели	410
---	-----

ПРИЛОЖЕНИЕ 412

Уход и очистка 412

Уход за передней панелью	412
--------------------------------	-----

Беспроводное подключение к сети	413
Выбор способа беспроводного сетевого подключения	413
Настройка беспроводного соединения с помощью кнопки WPS	414
Настройка беспроводного подключения с использованием iPhone	415
Настройка беспроводного соединения путем выбора из списка доступных точек доступа	416
Настройка беспроводного подключения вручную	417
Настройка беспроводного подключения с помощью PIN-кода WPS	418
Использование колонок присутствия	419
Расположение колонок присутствия	419
Установка колонок присутствия в положении Высота фронтальных/Высота задних	420
Установка колонок присутствия в положении над головой	421
Использование колонок Dolby Enabled в качестве колонок присутствия	423
Поддерживаемые устройства и форматы файлов	424
Поддерживаемые устройства Bluetooth®	424
Поддерживаемые устройства USB	425
Поддерживаемые форматы файлов	426
Выход зоны	427
Выход для нескольких зон	427
Схема передачи видеосигнала	428
Схема передачи видеосигнала	428
Таблица преобразования видеосигнала	429
Товарные знаки	430
Товарные знаки	430
Технические характеристики	432
Технические характеристики	432
Настройки по умолчанию	440
Настройки по умолчанию меню Опция	440
Настройки по умолчанию меню Настройка	441
Настройки по умолчанию меню дисплея передней панели	446

ПЕРЕД ИСПОЛЬЗОВАНИЕМ ДАННОГО АППАРАТА

Для ознакомления в первую очередь

Как пользоваться данным руководством

Благодарим вас за покупку изделия Yamaha.

- Этот аппарат представляет собой изделие для просмотра видео и прослушивания музыки дома.
- В данном руководстве приведено описание подготовки и эксплуатации для повседневного использования аппарата.
- Для безопасного и правильного использования аппарата обязательно прочтите данное руководство перед его использованием.

Во время чтения данного руководства имейте в виду следующее.

- На иллюстрациях основного устройства в данном руководстве изображена модель для США, если не указано иное.
- В данном руководстве в основном приведено описание операций с помощью меню, отображаемого на экране телевизора.
- В данном руководстве приведено описание операций с использованием прилагаемого пульта ДУ.
- В данном руководстве все модели “iPod touch”, “iPhone” и “iPad” описаны как “iPhone”. “iPhone” означает “iPod touch”, “iPhone” так и “iPad”, если не указано иное.
- Символы и сигнальные слова в данном руководстве



ВНИМАНИЕ:

Указывает на меры предосторожности для предотвращения незначительной травмы или травмы средней тяжести.

УВЕДОМЛЕНИЕ:

Указывает на меры предосторожности во время эксплуатации во избежание возможной неисправности/повреждения аппарата и потери данных аппарата.

ПРИМЕЧАНИЕ:

Указывает на инструкции и дополнительные пояснения по оптимальному использованию.

[Поиск тега]:

Указывает на ключевое слово, используемое для поиска. Оно служит в качестве ссылки из “Краткое руководство по началу работы” в “Руководство пользователя”.

ПРИМЕЧАНИЕ

Сначала прочтите “Брошюра по безопасности” и “Краткое руководство по началу работы”.

Глоссарий

Словарь терминов, используемых в данном руководстве, приведен на сайте ниже. Это пояснения терминов и технологий для данного изделия, а также для AV-изделий Yamaha в целом.

<https://manual.yamaha.com/av/cm/glossary/>

Проверка принадлежностей

Проверка принадлежностей

Убедитесь, что в комплект поставки изделия входят следующие принадлежности.

- AM-антенна (кроме моделей для Великобритании, Европы, России и Австралии)



- FM-антенна (кроме моделей для Великобритании, Европы, России и Австралии)

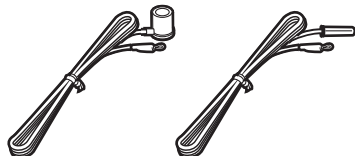

* В зависимости от региона покупки поставляется одна из указанных выше антенн.

- DAB/FM-антенна (модели для Великобритании, Европы, России и Австралии)



- Кабель питания



* Поставляемый кабель питания зависит от региона покупки.

- Микрофон УРАО



- Подставка для микрофона и стойка

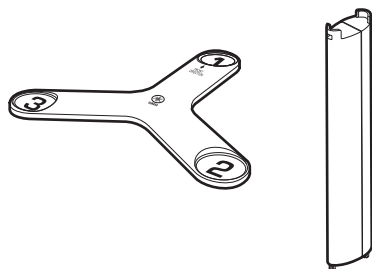

* Подставка для микрофона и стойка используются для измерения угла/высоты во время УРАО.

- Пульт ДУ
- Батарейки (AAA, LR03, UM-4) (x2)
- Краткое руководство по началу работы
- Брошюра по безопасности

ПРИМЕЧАНИЕ

Для загрузки последней версии Краткое руководство по началу работы перейдите на веб-сайт Yamaha Downloads.
<http://download.yamaha.com/>

Использование пульта ДУ

Вставьте батарейки в пульт ДУ

Вставьте батарейки надлежащим образом.

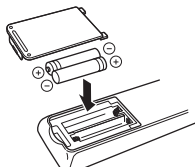

Диапазон работы пульта ДУ

Диапазон работы пульта ДУ показан на следующем рисунке.

Направьте пульт ДУ на сенсор ДУ на аппарате.

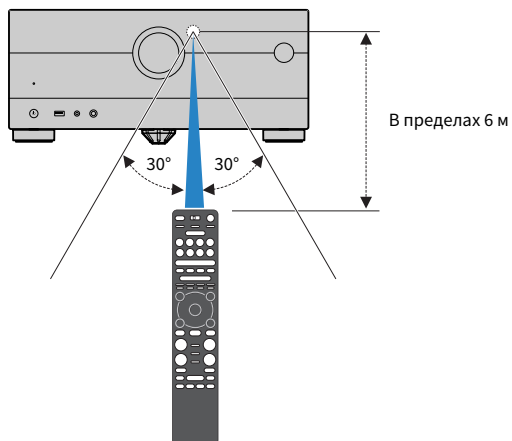

ФУНКЦИИ

Возможности аппарата

Поддержка различных акустических систем

Вы можете наслаждаться своими любимыми акустическими пространствами в различных стилях в соответствии с числом используемых колонок.

- 7.2.2/5.2.4-канальная система
- 5.2.4-канальная система
- 7.2.2-канальная система
- 5.1.2-канальная система
- 7.1-канальная система
- 5.1-канальная система
- 3.1.2-канальная система
- 3.1-канальная система
- 2.1-канальная система
- Virtual CINEMA FRONT
- Функция нескольких зон
- Соединение двухканального усиления

Ссылки по теме

- “Акустические системы, рекомендуемые для аппарата (основная настройка)” (с. 40)
- “Другие акустические системы (основная настройка)” (с. 42)
- “Акустические системы, использующие внутренний усилитель аппарата (расширенная настройка)” (с. 59)
- “Акустические системы, в которых используется внешний усилитель мощности (расширенная настройка)” (с. 72)

Автоматическая оптимизация настроек колонок

Функция YPAO определяет подключения колонок и измеряет расстояния между ними и положениями прослушивания (положениями измерения), используя измерение с помощью микрофона YPAO, а затем автоматически оптимизирует настройки колонок, такие как баланс громкости и акустические параметры, в соответствии с характеристиками вашего помещения (YPAO: Yamaha Parametric room Acoustic Optimizer).

- “Процесс конфигурации колонок” (с. 114)

Использование эффектов звукового поля с большим эффектом присутствия

Аппарат оснащен различными звуковыми программами и декодерами окружающего звука, позволяющими прослушивать звук с воспроизводящих устройств в режиме предпочтительного звука (например, эффект звукового поля или стереовоспроизведение).

- “Наслаждение 3-мерными звуковыми полями” (с. 133)
- “Использование эффектов звукового поля, оптимизированных для определенного типа контента” (с. 134)
- “Использование эффектов звукового поля без колонок окружающего звучания (Virtual CINEMA DSP)” (с. 137)
- “Окружающее звучание и наушники (SILENT CINEMA)” (с. 139)
- “Наслаждение оригинальным звуком (прямое декодирование)” (с. 140)
- “Наслаждение многоканальным воспроизведением без эффектов звукового поля (декодер окружающего звучания)” (с. 141)
- “Наслаждение воспроизведением с высоким качеством (Pure Direct)” (с. 142)
- “Наслаждение басовым звуком с помощью небольших колонок (Extra Bass)” (с. 148)
- “Наслаждение более мощным звуком источника аудиосигнала (Compressed Music Enhancer)” (с. 144)
- “Использование Dolby Atmos® и DTS:X™” (с. 143)

Широкий диапазон поддерживаемого контента по сети

При подключении данного аппарата к сети вы можете прослушивать на аппарате различный контент по сети.

- “Воспроизведение музыки с помощью AirPlay” (с. 170)
- “Воспроизведение с музыкальных медиасерверов (ПК/NAS)” (с. 173)
- “Выбор интернет-радиостанции” (с. 174)
- “Прослушивание музыкального потокового сервиса” (с. 175)

Воспроизведение контента на различных устройствах

Несколько гнезд HDMI и различные входные/выходные гнезда на аппарате позволяют подключать к нему видеоустройства (такие как BD/DVD-проигрыватели), аудиоустройства (такие как CD-проигрыватели), устройства Bluetooth (такие как смартфоны), игровые консоли, флэш-накопители USB и другие устройства. Вы можете воспроизводить их контент или настраиваться на радиостанцию.

- “Прослушивание радио” (с. 160)
- “Воспроизведение на аппарате музыки с устройства Bluetooth®” (с. 166)
- “Воспроизведение контента флэш-накопителя USB” (с. 171)

Полезные функции

Данный аппарат оснащен различными полезными функциями. Функция СЦЕНА позволяет одним нажатием выбрать источник входного сигнала и настройки, сохраненные для соответствующей сцены, например, звуковую программу и включение/выключение Compressed Music Enhancer. Вы можете вызвать сохраненный контент (например, музыку, хранящуюся на медиасерверах, и интернет-радиостанции), выбрав номер ярлыка. При подключении данного аппарата к телевизору, совместимому с функцией управления по HDMI, с помощью кабеля HDMI, можно осуществлять управление аппаратом (например, питанием и громкостью) с помощью операций с пультом ДУ телевизора.

- “Выбор источника входного сигнала и избранных настроек одним нажатием (SCENE)” (с. 177)
- “Сохранение избранного контента в качестве ярлыка” (с. 181)
- “Воспроизведение аудиосигнала телевизора с помощью eARC/ARC” (с. 155)

Поддержка беспроводных колонок

Аппарат оснащен функцией беспроводного подключения колонок. Вы можете наслаждаться аудиосигналом, воспроизводимым на аппарате с помощью колонок/наушников Bluetooth. Также, при использовании устройств с поддержкой функции MusicCast Surround, колонки окружающего звука и сабвуфер могут быть беспроводными.

- “Воспроизведение музыки с помощью колонок/наушников Bluetooth®” (с. 168)
- “Конфигурирование беспроводных колонок” (с. 112)

Полезные приложения

AV SETUP GUIDE



AV SETUP GUIDE представляет собой приложение, упрощающее подключение кабелей между AV-Ресивер и воспроизводящими устройствами, а также настройку AV-Ресивер. Данное приложение помогает выполнять различные настройки, например, подключение колонок, телевизора и воспроизводящих устройств, а также выбирать систему колонок.

Более подробную информацию можно найти по запросу “AV SETUP GUIDE” в App Store или Google Play.

MusicCast CONTROLLER



MusicCast CONTROLLER представляет собой приложение, которое позволяет связывать MusicCast-совместимое устройство с другими MusicCast-совместимыми устройствами в других комнатах и одновременно выполнять на них воспроизведение. Данное приложение позволяет вам использовать смартфон или другое мобильное устройство вместо пульта дистанционного управления для простого выбора воспроизводимой музыки, а также настройки аппарата и MusicCast-совместимых устройств.

Более подробную информацию можно найти по запросу “MusicCast CONTROLLER” в App Store или Google Play.

НАЗВАНИЯ КОМПОНЕНТОВ И ИХ ФУНКЦИИ

Корпус аппарата

Названия и функции компонентов передней панели

Далее приведены названия и функции компонентов передней панели.

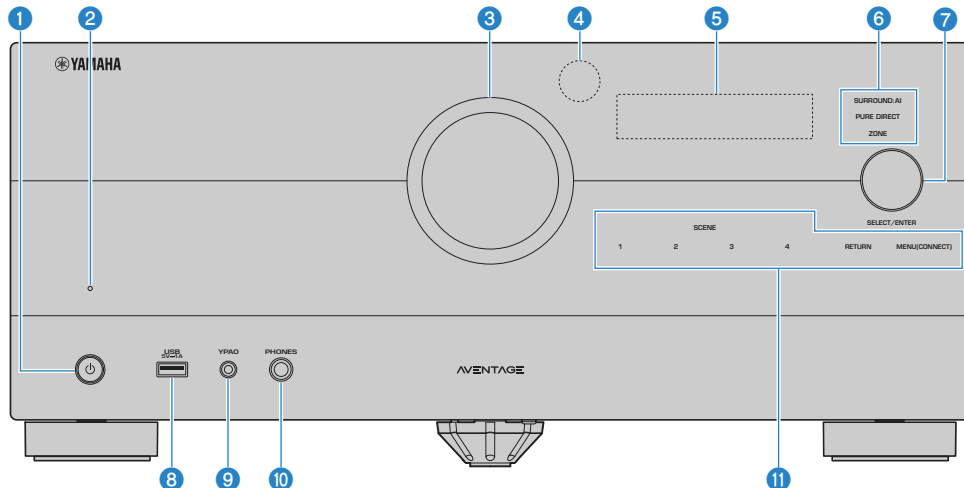

1 (питание)

Включение/отключение (режим ожидания) основной зоны (с. 107).

2 **Индикатор режима ожидания**

Загорается, когда аппарат находится в режиме ожидания, в любом из следующих случаев:

- HDMI Контроль включен (с. 274)
- Режим В режим ожидания включен (с. 280)
- Режим Сеть режим ожидания включен (с. 286)
- Режим ожидания Bluetooth включен (с. 293)

3 **VOLUME**

Регулировка громкости.

4 **Сенсор дистанционного управления**

Принимает сигналы (инфракрасные) пульта ДУ (с. 14).

5 **Дисплей передней панели**

Отображение информации и меню (с. 26).

ПРИМЕЧАНИЕ

При низкой или высокой температуре иногда ухудшается видимость символов вследствие характеристик ЖК-дисплея. Это не свидетельствует о неполадке.

6 Индикатор

Загорается при следующем условии.

SURROUND:AI

Загорается во время работы SURROUND:AI (с. 132).

PURE DIRECT

Загорается во время работы PURE DIRECT (с. 142).

ZONE

Загорается при включении зонального выхода (с. 189).

7 SELECT/ENTER

Выбор источника входного сигнала и управление дисплеем передней панели.

8 Гнездо USB

Для подключения флэш-устройства USB (с. 171).

9 Гнездо YPAO

Для подключения прилагаемого микрофона YPAO (с. 114).

10 Гнездо PHONES

Для подключения наушников.

11 Сенсорная панель

Для управления касанием. Прозвучит звук работы.

SCENE

Переключение одним касанием между несколькими настройками, установленными с использованием функции СЦЕНА. А также включение аппарата, когда он находится в режиме ожидания (с. 177).

RETURN

Управление меню “Дисплей передней панели”.

MENU (CONNECT)

Управление меню “Дисплей передней панели”.

Вход в сетевое приложение MusicCast и настройку беспроводной локальной сети при нажатии и удерживании в течение 5 секунд.

Ссылки по теме

“Уход за передней панелью” (с. 412)

Дисплей передней панели

Названия и функции компонентов дисплея передней панели

Далее приведены названия и функции компонентов дисплея передней панели.

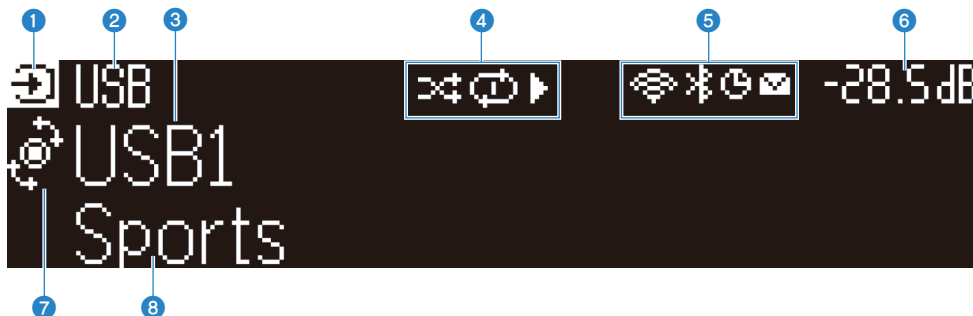

1 Значок режима работы

Указывает текущий режим дисплея передней панели (режим выбора входа или режим выбора информации).

2 Название входа по умолчанию

Отображает название по умолчанию при переименовании названия источника входного сигнала.

3 Основная информация

Отображает такую информацию, как название текущего входа, пункт информации входа в соответствии с режимом дисплея передней панели.

4 Значок состояния воспроизведения

Случайный порядок

Загорается при включении установки случайного порядка (с. 211).

Повтор

Загорается при включении установки повтора (с. 212).

Воспроизведение/пауза/остановка

Загорается во время воспроизведения аппаратом песни, паузы или остановки.

5 Значок состояния

Беспроводная локальная сеть

Загорается во время подключения аппарата к беспроводной сети (с. 413).

Bluetooth

Загорается во время подключения аппарата к устройству Bluetooth (с. 166).

Таймер сна

Загорается при включенном таймере сна (с. 176).

Обновление встроенного программного обеспечения

Загорается, если в сети доступно обновление встроенного программного обеспечения (с. 352).

6 Громкость

Используется для отображения текущей громкости.

7 Индикатор SELECT/ENTER

Указывает доступное состояние SELECT/ENTER (нажатие или поворот) для правой области дисплея.

8 Дополнительная информация

Отображает дополнительную информацию о текущем входе, такую как Прием, Программа DSP.

ПРИМЕЧАНИЕ

- В зависимости от воспроизводимого контента аппарат может не установить должным образом свое состояние воспроизведения. Подробнее о состоянии воспроизведения см. в приложении MusicCast CONTROLLER или в программном обеспечении для воспроизведения.
- Если аппарат представляет собой подчиненное устройство сети MusicCast, состояние воспроизведения отображается следующим образом в зависимости от главного устройства.
 - Значок воспроизведения высвечивается на дисплее передней панели аппарата в случае выбора контента воспроизводимого аудиосигнала в качестве источника входного сигнала главного устройства и паузы главного устройства.
 - Значок воспроизведения всегда высвечивается на дисплее передней панели аппарата в случае выбора “HDMI”, “AV”, “AUDIO”, “PHONO”, “TV” или “TUNER” в качестве источника входного сигнала главного устройства.

Выбор информации о входе, отображаемой на дисплее передней панели

На дисплее передней панели в режиме выбора информации отображается дополнительная информация, относящаяся к источнику входного сигнала на дисплее передней панели.



Элемент

На передней панели нажмите SELECT/ENTER для переключения дисплея передней панели в режим выбора информации. И поворачивайте SELECT/ENTER для выбора между различными элементами. Под элементом отображается дополнительная информация.

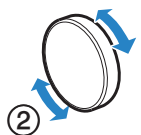
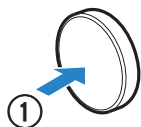

Отображаемые элементы меняются в зависимости от источника входного сигнала.

Текущий источник входного сигнала	Отображаемый элемент
HDMI AV AUDIO PHONO TV	Программа DSP, Аудиодекодер, Выходной канал, Состояние HDMI, Состояние зоны, Состояние системы
TUNER (FM/AM)	Прием, Программа DSP, Аудиодекодер, Выходной канал, Состояние HDMI, Состояние зоны, Состояние системы (Только модели для Великобритании, Европы и России) Данные Radio Data System также доступны, когда аппарат настроен на радиовещательную станцию Radio Data System. Подробнее об этом см. далее: <ul style="list-style-type: none"> • “Отображение информации Radio Data System” (с. 161)
TUNER (DAB)	(Только модели для Великобритании, Европы, России и Австралии) Для получения подробной информации см. следующее: <ul style="list-style-type: none"> • “Отображение данных DAB” (с. 162)
SERVER	Песня, Исполнитель, Альбом, IP-адрес, MAC-адрес Ethernet, MAC-адрес Wi-Fi, Программа DSP, Аудиодекодер, Выходной канал, Состояние HDMI, Состояние зоны, Состояние системы
NET RADIO	Станция, IP-адрес, MAC-адрес Ethernet, MAC-адрес Wi-Fi, Программа DSP, Аудиодекодер, Выходной канал, Состояние HDMI, Состояние зоны, Состояние системы, Песня, Альбом

Текущий источник входного сигнала	Отображаемый элемент
Spotify Deezer	Дорожка, Исполнитель, Альбом, IP-адрес, MAC-адрес Ethernet, MAC-адрес Wi-Fi, Программа DSP, Аудиодекодер, Выходной канал, Состояние HDMI, Состояние зоны, Состояние системы
музыкальные потоковые сервисы (с информацией о воспроизведении) AirPlay	Песня, Исполнитель, Альбом, IP-адрес, MAC-адрес Ethernet, MAC-адрес Wi-Fi, Программа DSP, Аудиодекодер, Выходной канал, Состояние HDMI, Состояние зоны, Состояние системы
музыкальные потоковые сервисы (без информации о воспроизведении) Alexa MusicCast Link	Программа DSP, Аудиодекодер, Выходной канал, Состояние HDMI, Состояние зоны, Состояние системы, IP-адрес, MAC-адрес Ethernet, MAC-адрес Wi-Fi
Bluetooth USB	Песня, Исполнитель, Альбом, Программа DSP, Аудиодекодер, Выходной канал, Состояние HDMI, Состояние зоны, Состояние системы

ПРИМЕЧАНИЕ

- Вы можете установить “Пропуск информации” в меню “Дисплей передней панели” для пропуска пунктов информации на дисплее передней панели.
- Если не использовать SELECT/ENTER в течение нескольких секунд, дисплей передней панели автоматически переключится в режим выбора входа.

Ссылки по теме

“Установка пунктов информации, которые будут пропущены при использовании SELECT/ENTER” (с. 347)

■ Выходной канал

Отображается информация о выходных каналах (разъемах колонок и гнездах PRE OUT), которые в данный момент выводят звук. Отсутствие выводимого звука обозначается в виде подчеркивания.



Индикаторы

■ Состояние HDMI

Отображается информация о входных гнездах HDMI (подключение) и выходном гнезде HDMI (подключение, адресат вывода). Отсутствие подключения обозначается в виде подчеркивания.



■ Состояние зоны

Отображается информация о номере или букве зоны, которая включена в данный момент. Отключенная зона обозначается в виде подчеркивания.

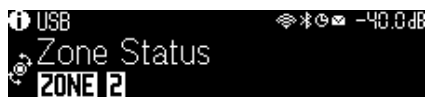

■ Состояние системы

Отображается следующая информация о системе. Если она отключена, это обозначается в виде подчеркивания.

- ECO: включен эко-режим.
- PARTY: включен режим вечеринки.
- MASTER: аппарат является главным устройством сети MusicCast.



Названия и функции компонентов задней панели

Далее приведены названия и функции компонентов задней панели.

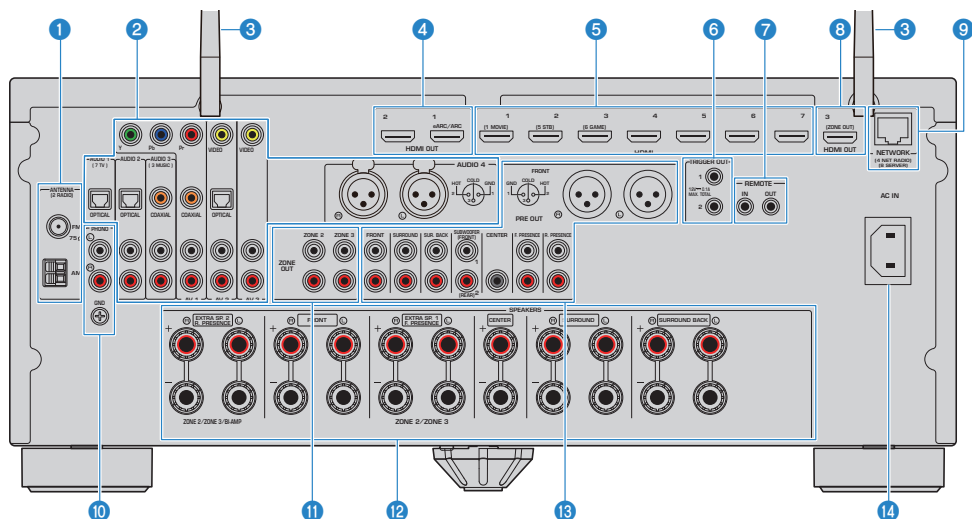

- Область вокруг выходных видео-/аудиогнезд обозначена белым цветом непосредственно на устройстве, чтобы избежать ошибок при подключении.

1 Гнезда ANTENNA

Для подключения к радиоантеннам (с. 96).

2 Гнезда AUDIO 1-4, гнезда AV 1-3

Для подключения к воспроизводящим видео-/аудиоустройствам и ввода видео-/аудиосигналов (с. 92).

3 Беспроводные антенны

Для беспроводного подключения (Wi-Fi) к сети (с. 100) и подключения Bluetooth (с. 166).

4 Гнезда HDMI OUT 1-2

Для подключения к HDMI-совместимому телевизору и вывода видео/аудиосигналов (с. 88). При использовании eARC/ARC также подаются аудиосигналы телевизора.

5 Гнезда HDMI 1-7

Для подключения к воспроизводящим устройствам, совместимым со стандартом HDMI, и для подачи видео-/аудиосигналов (с. 91).

6 Гнезда TRIGGER OUT 1-2

Для подключения к устройствам, поддерживающим функцию триггера (с. 103).

7 Гнезда REMOTE IN/OUT

Для подключения приемника/передатчика инфракрасного сигнала, позволяющего управлять аппаратом и другими устройствами из другого помещения (с. 104).

8 Гнездо HDMI OUT 3 (ZONE OUT)

Для подключения к HDMI-совместимому устройству, используемому в Зоне 2 или Зоне 4 (с. 188).

9 Гнездо NETWORK

Для проводного подключения к сети (с. 101).

10 Гнезда PHONO

Для подключения к проигрывателю (с. 94).

11 Гнезда ZONE OUT

Для подключения к внешнему усилителю, используемому в другой комнате (Зоне 2 или Зоне 3), и для вывода аудиосигнала (с. 187).

12 Разъемы SPEAKERS

Для подключения к колонкам (с. 36).

13 Гнезда PRE OUT

Для подключения к сабвуферу со встроенным усилителем (с. 87) или к внешнему усилителю мощности (с. 73).

14 Гнездо AC IN

Для подключения поставляемого силового кабеля (с. 106).

Пульт ДУ

Названия и функции компонентов пульта ДУ

Далее приведены названия и функции компонентов прилагаемого пульта ДУ.

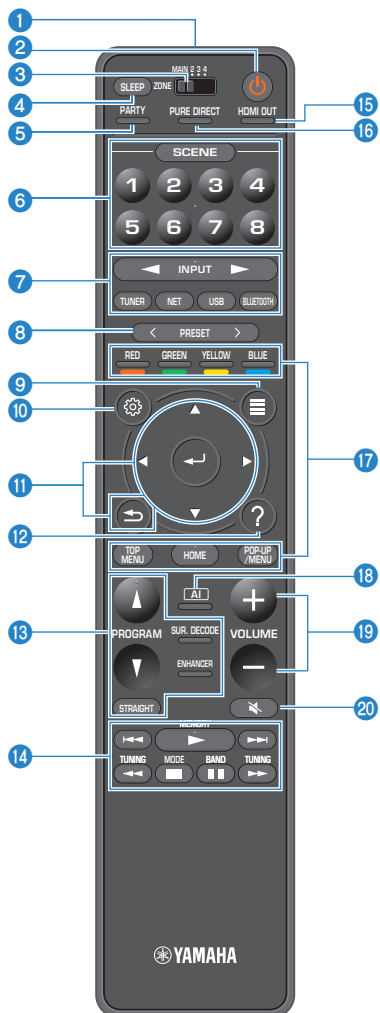

1 Передатчик сигнала ДУ

Передает сигналы (инфракрасные) пульта ДУ.

2 Кнопка  (питание)

Включает/выключает зону, выбранную переключателем зоны (с. 189).

3 Переключатель зоны

Изменение зоны с помощью пульта ДУ (с. 190).

4 Кнопка SLEEP

Устанавливает время таймера сна (с. 176).

5 Кнопка PARTY

Включение/выключение режима вечеринки (с. 192).

6 Кнопки SCENE

Переключение одним касанием между несколькими настройками, установленными с использованием функции СЦЕНА. А также включение аппарата, когда он находится в режиме ожидания (с. 177).

7 Кнопки выбора входа

Выбор источника входного сигнала для воспроизведения.

ПРИМЕЧАНИЕ

Нажимайте NET до тех пор, пока не будет выбран нужный сетевой источник.

8 11 14 17 19 20 Кнопки управления внешним устройством

Управление воспроизведением устройства, совместимого с функцией управления по HDMI.

ПРИМЕЧАНИЕ

- Воспроизводящие устройства должны поддерживать функцию управления по HDMI. Использование некоторых устройств, совместимых с функцией управления по HDMI, невозможно.
- Вы можете установить функцию для использования цветных кнопок для операций, отличных от управления устройствами, подключенными к аппарату с помощью кабеля HDMI (с. 320).

8 Кнопки PRESET

Выбор предустановленной радиостанции (с. 160).

Вызов контента Bluetooth, USB или сетевого контента, который зарегистрирован с помощью ярлыка (с. 182).

9 Кнопка OPTION

Отображает меню опций, используемое на телевизоре (с. 194).

10 Кнопка SETUP

Отображает меню настроек, используемое на телевизоре (с. 216).

11 Клавиши ENTER/курсора, RETURN

Управление меню на телевизоре.

12 Кнопка HELP

В экранном меню на телевизоре отображается пояснение для термина в данном положении курсора. Эта клавиша функционирует, если отображается значок “?” экранного меню.

13 Кнопки выбора режима звука

Выбор звуковой программы или декодера окружающего звука (с. 131).

ПРИМЕЧАНИЕ

Можно установить функцию для использования кнопок PROGRAM, помимо выбора звуковой программы (с. 319).

14 Кнопки управления воспроизведением

Управление воспроизведением с флэш-накопителя USB, музыкального медиасервера (ПК/NAS) или радио.

15 Кнопка HDMI OUT

Выбор гнезд HDMI OUT, которые будут использоваться для вывода сигнала аудио/видео (с. 151).

16 Кнопка PURE DIRECT

Включение/выключение режима Pure Direct (с. 142).

18 Кнопка AI

Включение/выключение режима SURROUND:AI (с. 132).

19 Кнопки VOLUME

Регулировка громкости.

20 Кнопка MUTE

Приглушение выводимого звука.

ПОДГОТОВКА

Перед началом

Названия и функции компонентов колонок

Далее приведены названия и функции компонентов колонок, подключенных к аппарату.

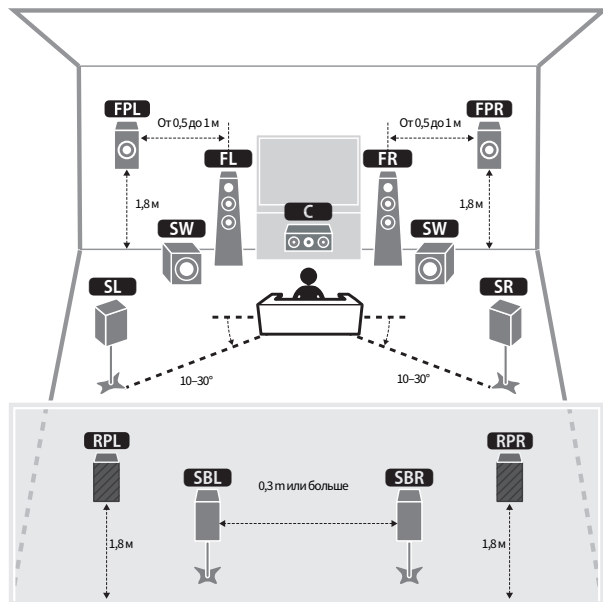

Тип колонок	Сокр.	Функция
Фронтальный	FL / FR	Воспроизведение звуков фронтальных каналов (стереозвуки).
Центральный	C	Воспроизведение звуков центрального канала (например, диалоги и вокал).
Окружающий	SL / SR	Воспроизведение звуков каналов окружающего звука.
Тыловой окружающего звука	SBL / SBR	Воспроизведение звуков тыловых каналов окружающего звука.
Фронтальный присутствия	FPL / FPR	Воспроизведение звуков с эффектом CINEMA DSP HD ³ или звуков верхних каналов контента Dolby Atmos и DTS:X.
Задний присутствия	RPL / RPR	Воспроизведение звуков с эффектом CINEMA DSP HD ³ или звуков верхних каналов контента Dolby Atmos и DTS:X.
Сабвуфер	SW	Воспроизведение звуков канала LFE (low-frequency effect) и усиления басовой составляющей других каналов.

ПРИМЕЧАНИЕ

- Используйте данную схему в качестве справки по идеальному расположению колонок для аппарата. Однако ваша схема расположения колонок не обязательно должна точно соответствовать данному рисунку. Автоматическая настройка колонок (УРАО) может использоваться для автоматической оптимизации настроек колонок (например, расстояния) в соответствии с действительным расположением колонок.
- Данный аппарат предусматривает три шаблона расположения для фронтальных/задних колонок присутствия соответственно. Вы можете выбрать шаблон расположения, который подходит для вашей среды прослушивания. Вы можете наслаждаться Dolby Atmos, DTS:X или CINEMA DSP HD³ с любым из этих шаблонов расположения.

Ссылки по теме

- “Процесс подготовки (с подключением колонок окружающего звука с помощью акустических кабелей)” (с. 38)
- “Процесс подготовки (при беспроводном подключении колонок окружающего звука)” (с. 39)
- “Расположение колонок присутствия” (с. 419)

Процесс подготовки

Процесс подготовки (с подключением колонок окружающего звука с помощью акустических кабелей)

Основной процесс подготовки к использованию аппарата выглядит следующим образом.

- 1 Разместите колонки.**
- 2 Подключите колонки.**
- 3 Подключите телевизор.**
- 4 Подключите воспроизводящие устройства.**
- 5 Подключите радиоантенны.**
- 6 Выполните подготовку к сетевому подключению.**
- 7 Создайте сеть MusicCast.**
- 8 Назначьте конфигурацию колонок.**
- 9 Настройте параметры колонок.**

Ссылки по теме

“Размещение колонок (систем колонок)” (с. 40)

Процесс подготовки (при беспроводном подключении колонок окружающего звука)

Основной процесс подготовки к использованию аппарата при беспроводном подключении колонок окружающего звука выглядит следующим образом.

- 1 Разместите колонки.**
- 2 Подключите колонки.**
- 3 Подключите телевизор.**
- 4 Подключите воспроизводящие устройства.**
- 5 Подключите радиоантенны.**
- 6 Выполните подготовку к сетевому подключению.**
- 7 Создайте сеть MusicCast.**
- 8 Подключите беспроводные колонки.**
- 9 Назначьте конфигурацию колонок.**
- 10 Настройте параметры колонок.**

Ссылки по теме

“Размещение колонок (систем колонок)” (с. 40)

Размещение колонок (систем колонок)

Акустические системы, рекомендуемые для аппарата (основная настройка)

Данная акустическая система обеспечивает полное использование возможностей аппарата.

Вы можете наслаждаться очень естественным 3-мерным звуковым полем с любым контентом. Данная акустическая система рекомендуется для контента Dolby Atmos или DTS:X.

[Поиск тега]#Q01 Акустические системы

■ 7.2.2/5.2.4-канальная система

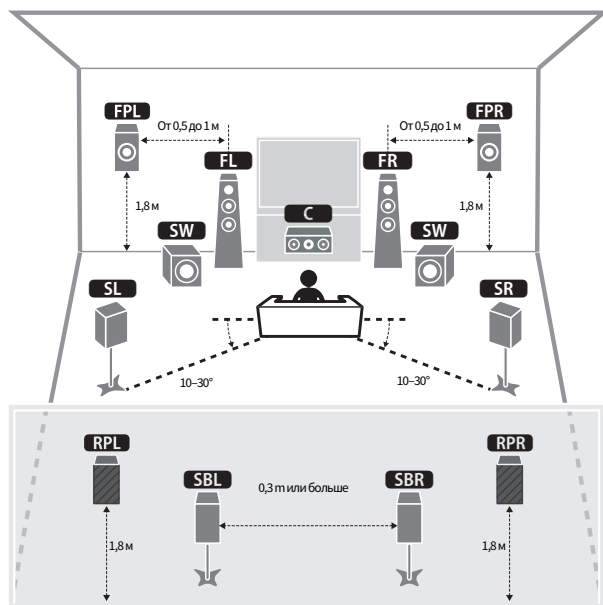

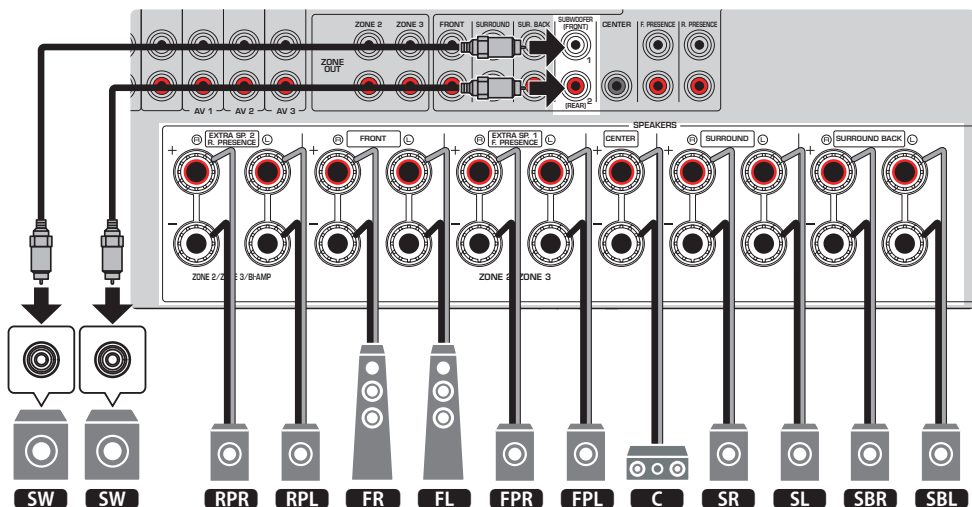

ПРИМЕЧАНИЕ

- Тыловые колонки окружающего звука и задние колонки присутствия воспроизводят звук не одновременно. Аппарат автоматически переключает используемые колонки в зависимости от входного сигнала и CINEMA DSP HD³.
- При установке фронтальных/задних колонок присутствия на потолке над положением прослушивания или при использовании колонок с функцией Dolby в качестве фронтальных/задних колонок присутствия необходимо изменить настройки схемы расположения фронтальных/задних колонок присутствия.
- К аппарату также можно подключить до 2 сабвуферов (со встроенным усилителем). Два сабвуфера, подключенные к аппарату, выводят звук отдельно, поэтому их можно расположить в левой/правой или в передней/задней части комнаты. В этом случае настройки схемы их расположения необходимо изменить.
- При использовании только одного сабвуфера его можно разместить с левой или правой стороны.

Ссылки по теме

- “Требования к колонкам” (с. 83)
- “Установка схемы расположения фронтальных колонок присутствия” (с. 231)
- “Установка схемы расположения задних колонок присутствия” (с. 232)
- “Установка схемы расположения сабвуферов” (с. 236)

Другие акустические системы (основная настройка)

5.2.4-канальная система

Для создания полного эффекта контента Dolby Atmos или DTS:X рекомендуется данная система колонок. Используя фронтальные и задние колонки присутствия, эта система колонок формирует очень естественное 3-мерное звуковое поле. Данная система позволяет использовать не только 5.1-канальный, но и 7.1-канальный контент.

[Поиск тега]#Q01 Акустические системы

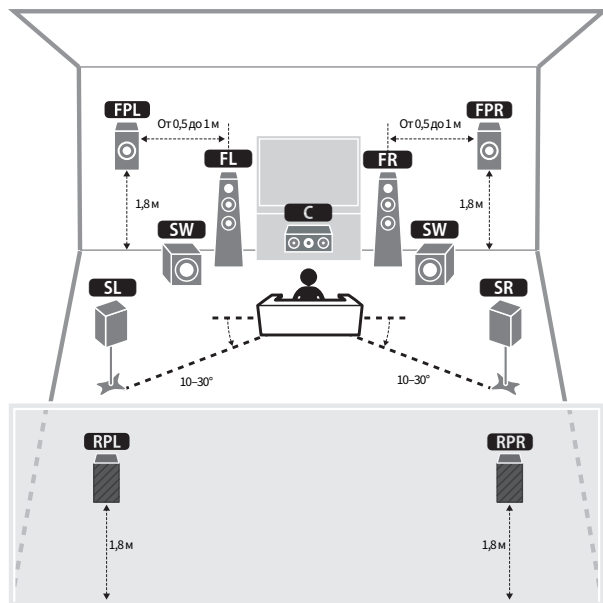

ПРИМЕЧАНИЕ

- При установке фронтальных/задних колонок присутствия на потолке над положением прослушивания или при использовании колонок с функцией Dolby в качестве фронтальных/задних колонок присутствия необходимо изменить настройки схемы расположения фронтальных/задних колонок присутствия.
- К аппарату также можно подключить до 2 сабвуферов (со встроенным усилителем). Два сабвуфера, подключенные к аппарату, выводят звук отдельно, поэтому их можно расположить в левой/правой или в передней/задней части комнаты. В этом случае настройки схемы их расположения необходимо изменить.
- При использовании только одного сабвуфера его можно разместить с левой или правой стороны.

Ссылки по теме

- “Требования к колонкам” (с. 83)
- “Установка схемы расположения фронтальных колонок присутствия” (с. 231)
- “Установка схемы расположения задних колонок присутствия” (с. 232)
- “Установка схемы расположения сабвуферов” (с. 236)

7.2.2-канальная система

Для создания полного эффекта контента Dolby Atmos или DTS:X рекомендуется данная система колонок. Используя фронтальные колонки присутствия, эта система колонок формирует естественное 3-мерное звуковое поле, а использование тыловых колонок окружающего звука также позволяет вам наслаждаться расширенным окружающим звучанием.

[Поиск тега]#Q01 Акустические системы

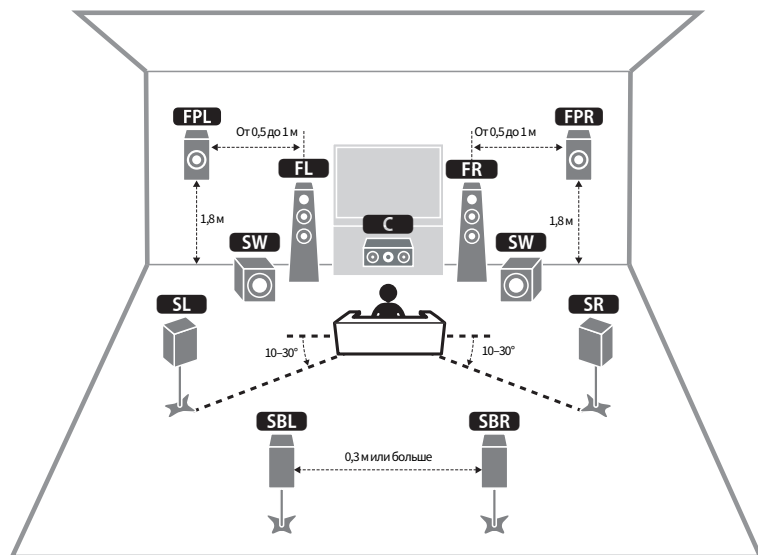

ПРИМЕЧАНИЕ

- При установке фронтальных колонок присутствия на потолке над положением прослушивания или при использовании колонок с функцией Dolby в качестве фронтальных колонок присутствия, необходимо изменить настройки схемы расположения фронтальных колонок присутствия.
- К аппарату также можно подключить до 2 сабвуферов (со встроенным усилителем). Два сабвуфера, подключенные к аппарату, выводят звук отдельно, поэтому их можно расположить в левой/правой или в передней/задней части комнаты. В этом случае настройки схемы их расположения необходимо изменить.
- При использовании только одного сабвуфера его можно разместить с левой или правой стороны.

Ссылки по теме

- “Требования к колонкам” (с. 83)
- “Установка схемы расположения фронтальных колонок присутствия” (с. 231)
- “Установка схемы расположения сабвуферов” (с. 236)

5.1.2-канальная система

Для создания полного эффекта контента Dolby Atmos или DTS:X рекомендуется данная система колонок. Фронтальные колонки присутствия воспроизводят естественное 3-мерное поле окружающего звука, включая пространство над головой.

[Поиск тега]#Q01 Акустические системы

- Для схемы расположения с фронтальными колонками присутствия в положении спереди сверху

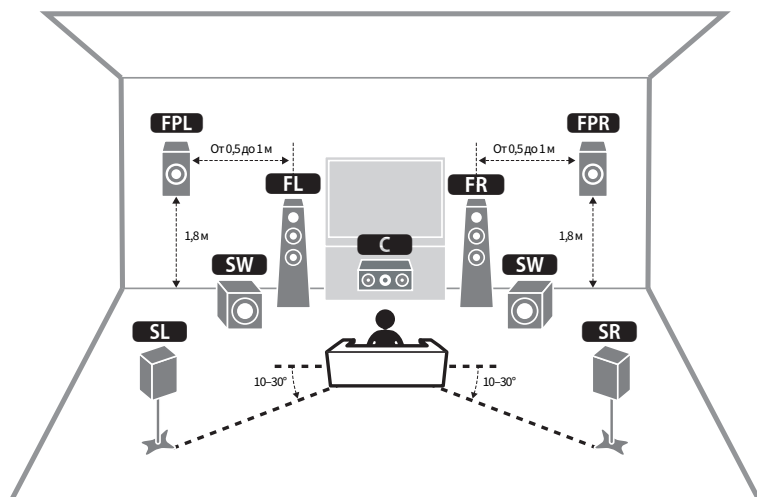

■ Для схемы расположения с фронтальными колонками присутствия в положении над головой

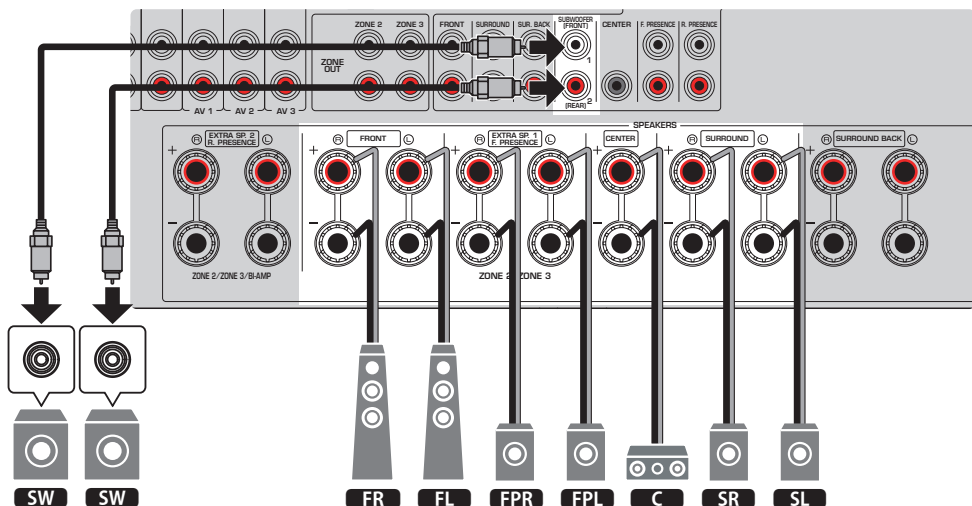
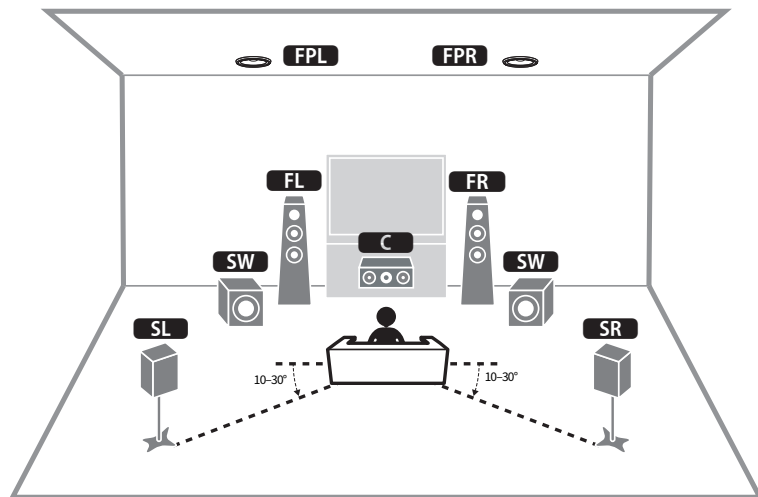

ПРИМЕЧАНИЕ

- При установке фронтальных колонок присутствия на потолке над положением прослушивания или при использовании колонок с функцией Dolby в качестве фронтальных колонок присутствия, необходимо изменить настройки схемы расположения фронтальных колонок присутствия.
- К аппарату также можно подключить до 2 сабвуферов (со встроенным усилителем). Два сабвуфера, подключенные к аппарату, выводят звук отдельно, поэтому их можно расположить в левой/правой или в передней/задней части комнаты. В этом случае настройки схемы их расположения необходимо изменить.
- При использовании только одного сабвуфера его можно разместить с левой или правой стороны.

Ссылки по теме

- “Требования к колонкам” (с. 83)
- “Установка схемы расположения фронтальных колонок присутствия” (с. 231)
- “Установка схемы расположения сабвуферов” (с. 236)

7.1-канальная система

Данная акустическая система позволяет наслаждаться эффектом расширенного окружающего звука с использованием тыловых колонок окружающего звука.

[Поиск тега]#Q01 Акустические системы

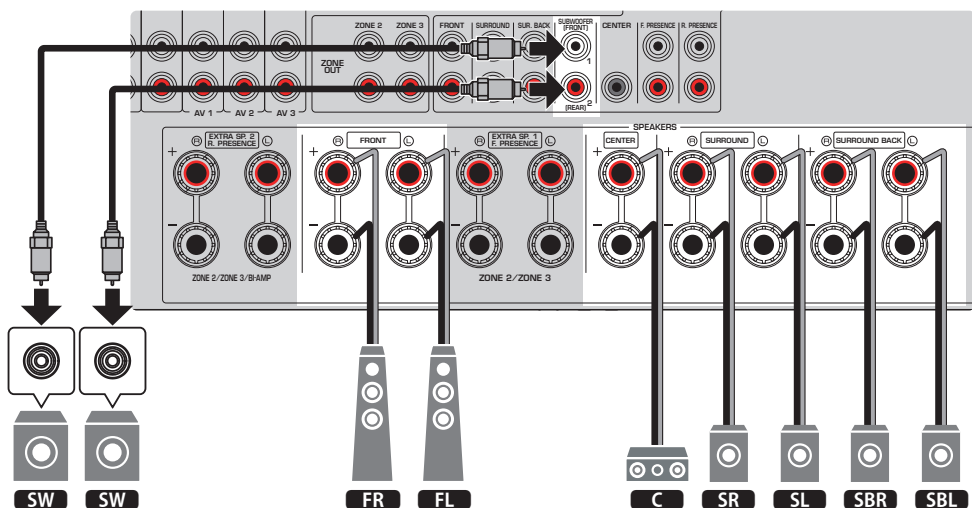
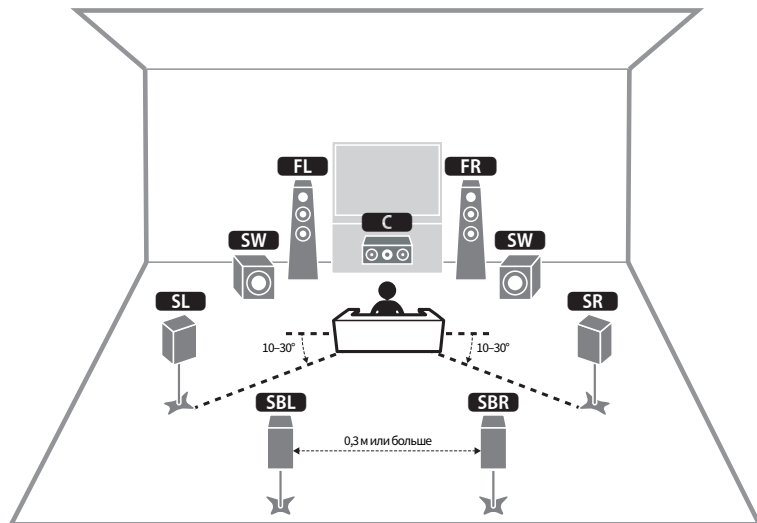

ПРИМЕЧАНИЕ

- К аппарату также можно подключить до 2 сабвуферов (со встроенным усилителем). Два сабвуфера, подключенные к аппарату, выводят звук отдельно, поэтому их можно расположить в левой/правой или в передней/задней части комнаты. В этом случае настройки схемы их расположения необходимо изменить.
- При использовании только одного сабвуфера его можно разместить с левой или правой стороны.

Ссылки по теме

- “Требования к колонкам” (с. 83)
- “Установка схемы расположения сабвуферов” (с. 236)

5.1-канальная система

Это базовая схема расположения колонок, рекомендованная для наслаждения окружающим звуком.

[Поиск тега]#Q01 Акустические системы

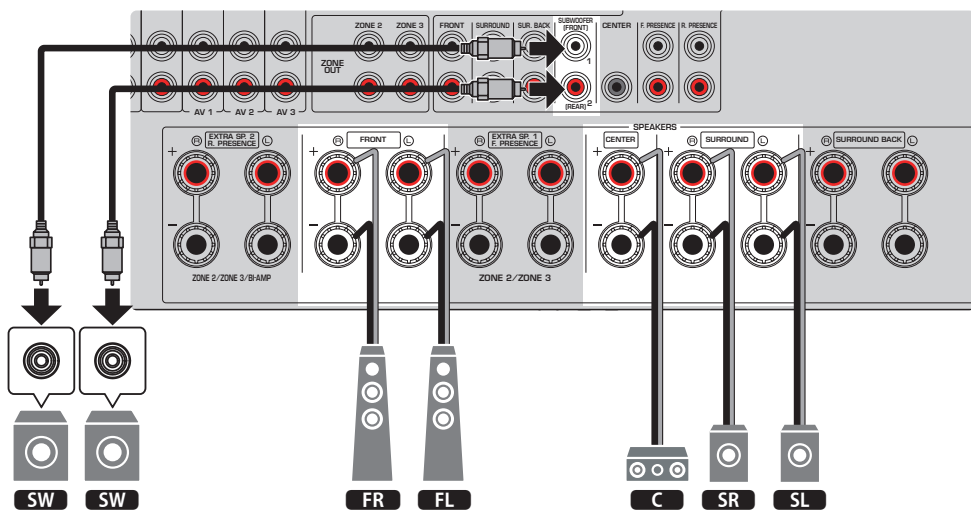
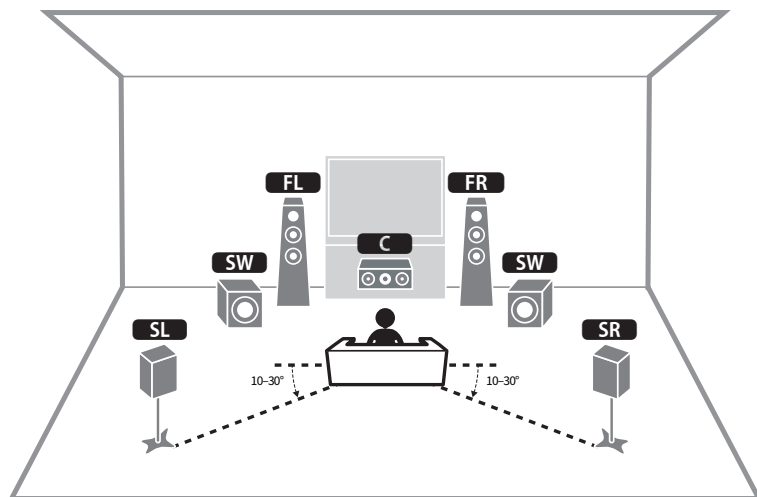

ПРИМЕЧАНИЕ

- К аппарату также можно подключить до 2 сабвуферов (со встроенным усилителем). Два сабвуфера, подключенные к аппарату, выводят звук отдельно, поэтому их можно расположить в левой/правой или в передней/задней части комнаты. В этом случае настройки схемы их расположения необходимо изменить.
- При использовании только одного сабвуфера его можно разместить с левой или правой стороны.

Ссылки по теме

- “Требования к колонкам” (с. 83)
- “Установка схемы расположения сабвуферов” (с. 236)

3.1.2-канальная система

Если расположение колонок с задней стороны комнаты невозможно, рекомендуется данное расположение колонок. С помощью данной системы колонок вы также можете наслаждаться контентом Dolby Atmos или DTS:X.

[Поиск тега]#Q01 Акустические системы

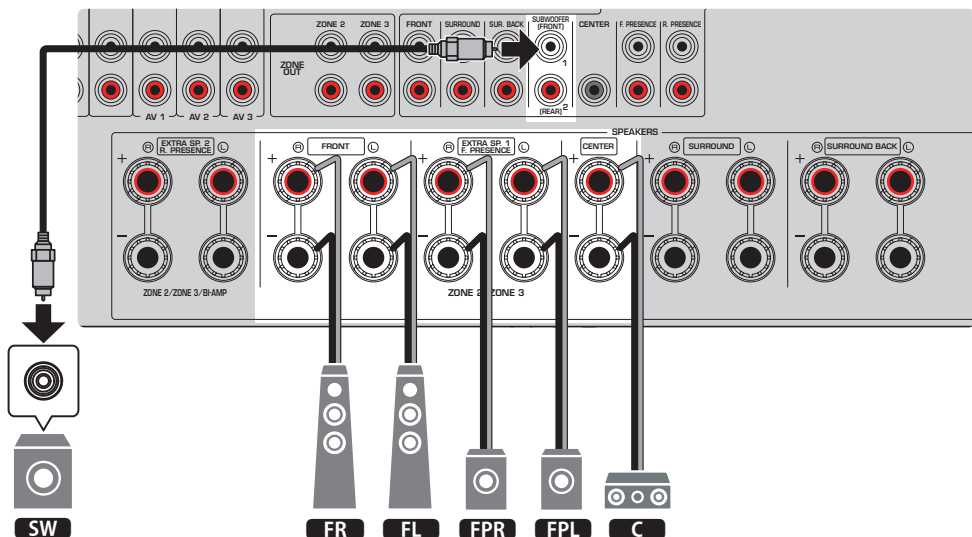
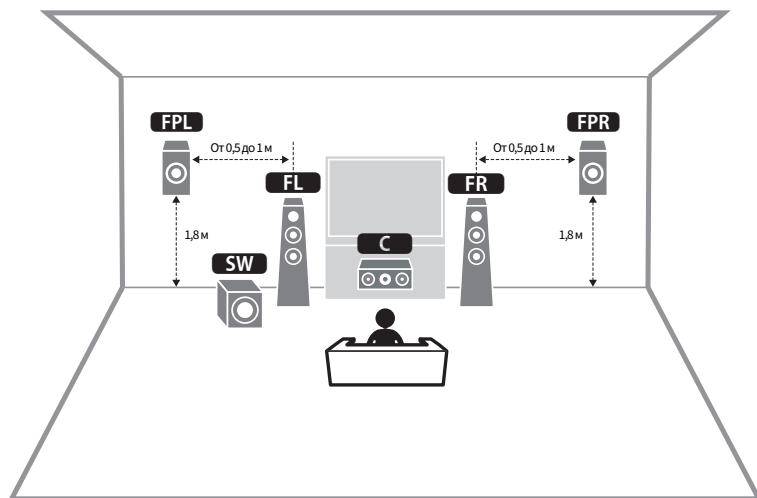

ПРИМЕЧАНИЕ

- При установке фронтальных колонок присутствия на потолке над положением прослушивания или при использовании колонок с функцией Dolby в качестве фронтальных колонок присутствия настройте расположение фронтальных колонок присутствия.
- К аппарату также можно подключить до 2 сабвуферов (со встроенным усилителем). Два сабвуфера, подключенные к аппарату, выводят звук отдельно, поэтому их можно расположить в левой/правой или в передней/задней части комнаты. В этом случае настройки схемы их расположения необходимо изменить.
- При использовании только одного сабвуфера его можно разместить с левой или правой стороны.

Ссылки по теме

- “Требования к колонкам” (с. 83)
- “Установка схемы расположения фронтальных колонок присутствия” (с. 231)
- “Установка схемы расположения сабвуферов” (с. 236)“

3.1-канальная система

Эта схема расположения колонок для наслаждения звуком с центральной колонкой. Она позволяет четко воспроизводить звук центрального канала, например, диалоги и вокал.

[Поиск тега]#Q01 Акустические системы

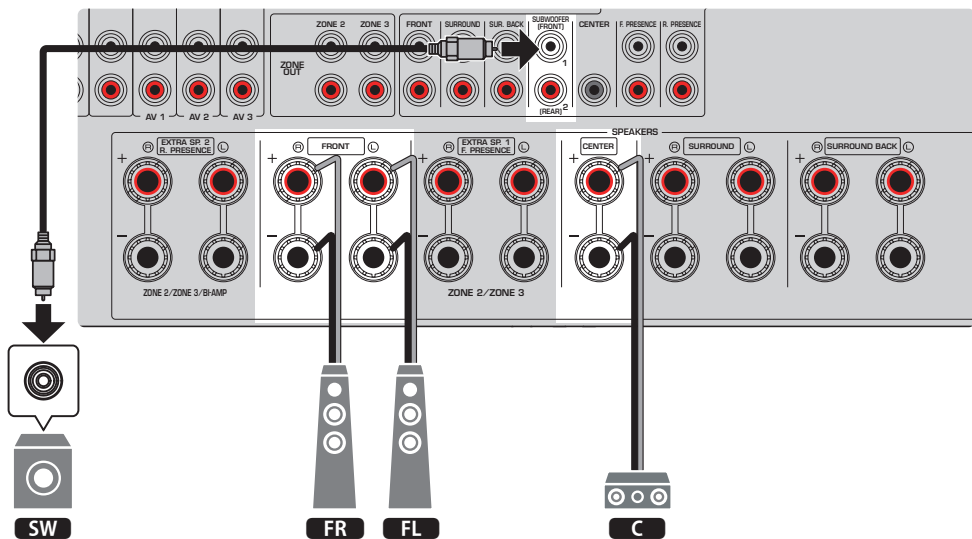
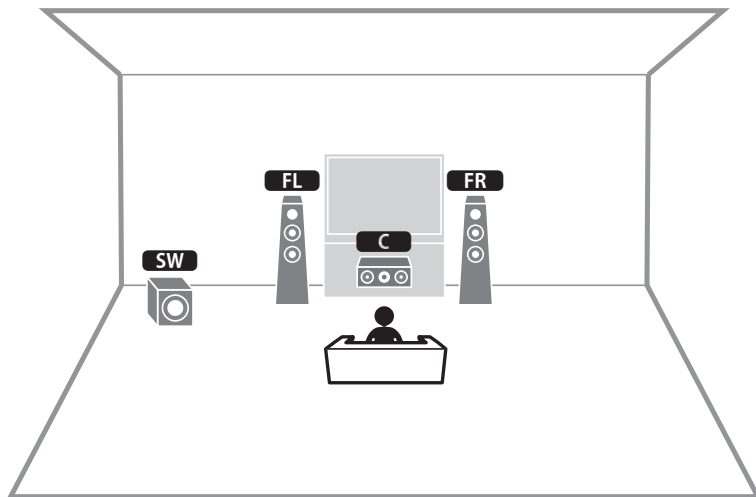

ПРИМЕЧАНИЕ

- К аппарату также можно подключить до 2 сабвуферов (со встроенным усилителем). Два сабвуфера, подключенные к аппарату, выводят звук отдельно, поэтому их можно расположить в левой/правой или в передней/задней части комнаты. В этом случае настройки схемы их расположения необходимо изменить.
- При использовании только одного сабвуфера его можно разместить с левой или правой стороны.

Ссылки по теме

- “Требования к колонкам” (с. 83)
- “Установка схемы расположения сабвуферов” (с. 236)

2.1-канальная система

Это схема расположения колонок, рекомендованная для наслаждения стереозвуком.

[Поиск тега]#Q01 Акустические системы

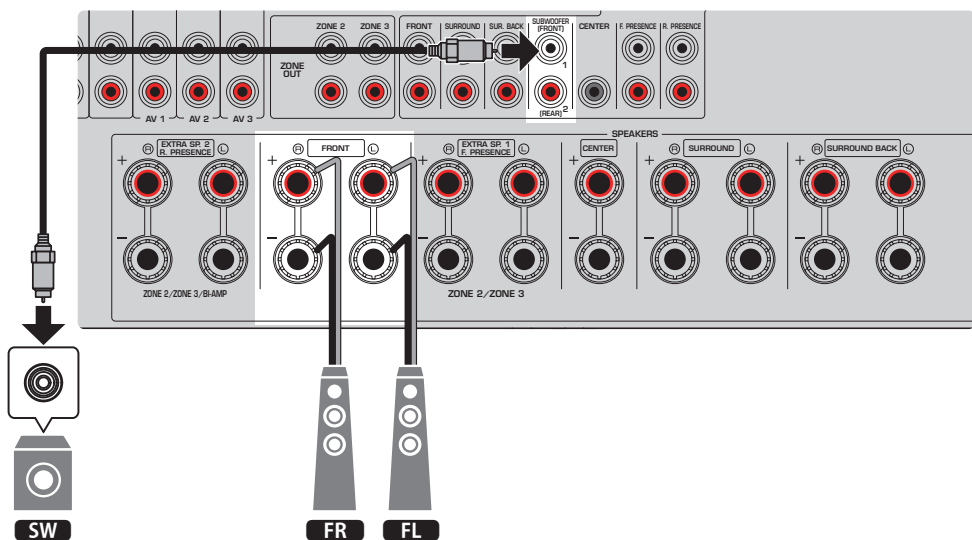
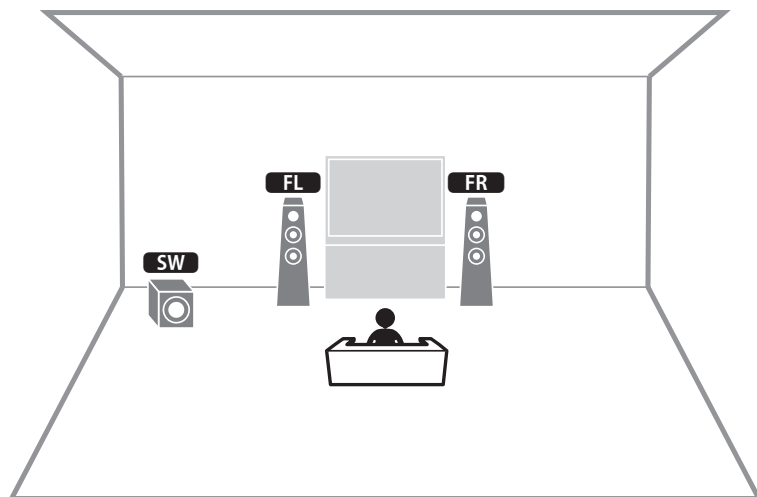

ПРИМЕЧАНИЕ

- К аппарату также можно подключить до 2 сабвуферов (со встроенным усилителем). Два сабвуфера, подключенные к аппарату, выводят звук отдельно, поэтому их можно расположить в левой/правой или в передней/задней части комнаты. В этом случае настройки схемы их расположения необходимо изменить.
- При использовании только одного сабвуфера его можно разместить с левой или правой стороны.

Ссылки по теме

- “Требования к колонкам” (с. 83)
- “Установка схемы расположения сабвуферов” (с. 236)

Virtual CINEMA FRONT

Если расположение колонок с задней стороны комнаты невозможно, рекомендуется данное расположение колонок.

[Поиск тега]#Q01 Акустические системы

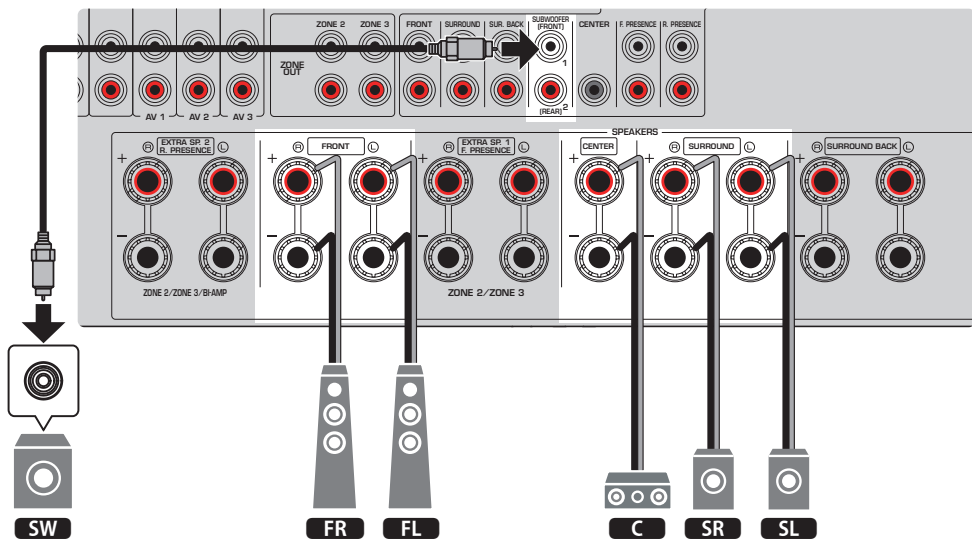
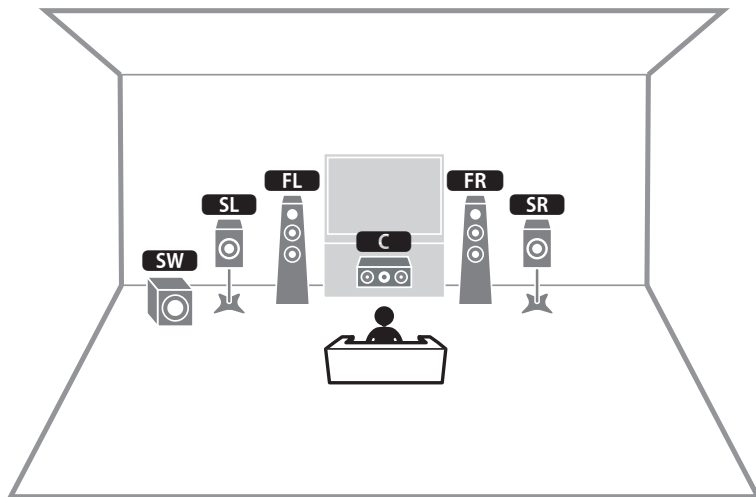

ПРИМЕЧАНИЕ

- Для использования Virtual CINEMA FRONT необходимо изменить настройки конфигурации колонок.
- К аппарату также можно подключить до 2 сабвуферов (со встроенным усилителем). Два сабвуфера, подключенные к аппарату, выводят звук отдельно, поэтому их можно расположить в левой/правой или в передней/задней части комнаты. В этом случае настройки схемы их расположения необходимо изменить.
- При использовании только одного сабвуфера его можно разместить с левой или правой стороны.

Ссылки по теме

- “Настройка системы колонок” (с. 228)
- “Установка шаблона расположения колонок окружающего звучания” (с. 230)
- “Требования к колонкам” (с. 83)
- “Установка схемы расположения сабвуферов” (с. 236)

Акустические системы, использующие внутренний усилитель аппарата (расширенная настройка)

Список акустических систем, использующих внутренний усилитель аппарата

Помимо базовых акустических систем колонок данный аппарат также позволяет применять следующие конфигурации колонок.

Для наслаждения следующими системами выполните необходимые настройки колонок в пункте “Назн.ус.мощн.” в меню “Настройка”.

[Поиск тега]#Q01 Акустические системы

Основная зона			Несколько зон	Назн.ус.мощн.	Стр.
Выходных каналов (макс.)	Двухканальное усиление	Тыловой окружающей звука/Присутствия			
7		Тыловой окружающей звука	+1 комната	7.2 +1Zone	с. 60
9		Тыловой окружающей звука Фронтальный присутствия	+1 комната	7.2.2 +1Zone	с. 62
7		Тыловой окружающей звука	+2 комнаты	7.2 +2Zone	с. 64
7	○	Тыловой окружающей звука		7.2 Bi-Amp	с. 66
7	○	Фронтальный присутствия		5.2.2 Bi-Amp	с. 68
7	○	Тыловой окружающей звука	+1 комната	7.2 Bi-Amp +1Zone	с. 70

Ссылки по теме

- “Требования к колонкам” (с. 83)
- “Настройка системы колонок” (с. 228)
- “Примеры конфигурации нескольких зон” (с. 184)

7.2 + 1 Зона

Функция зоны позволяет воспроизводить источники входного сигнала в комнате, где установлен аппарат, и в другой комнате.

[Поиск тега]#Q01 Акустические системы

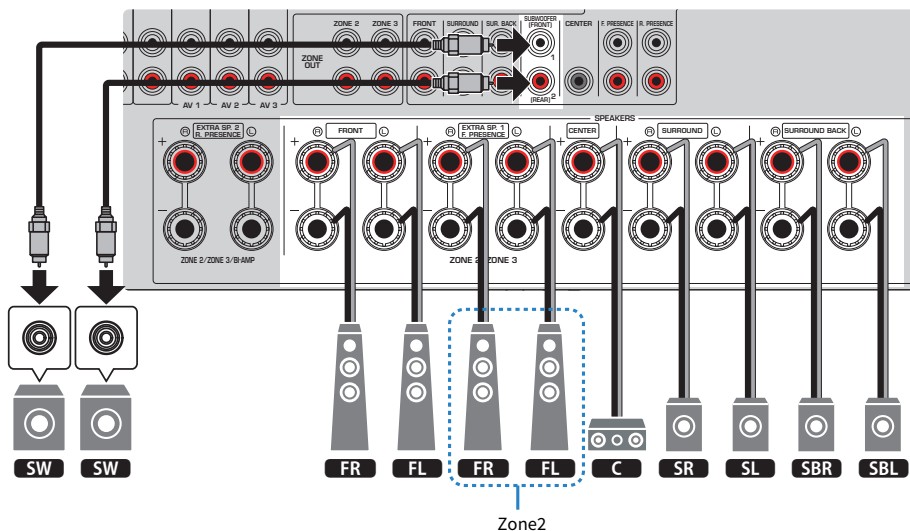
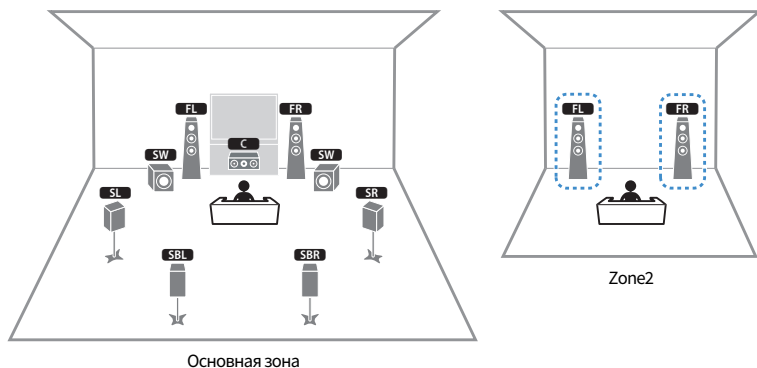

ПРИМЕЧАНИЕ

- Для использования зонной акустической системы необходимо изменить настройки конфигурации колонок.
- К аппарату также можно подключить до 2 сабвуферов (со встроенным усилителем). Два сабвуфера, подключенные к аппарату, выводят звук отдельно, поэтому их можно расположить в левой/правой или в передней/задней части комнаты. В этом случае настройки схемы их расположения необходимо изменить.
- При использовании только одного сабвуфера его можно разместить с левой или правой стороны.

Ссылки по теме

- “Требования к колонкам” (с. 83)
- “Настройка системы колонок” (с. 228)
- “Установка схемы расположения сабвуферов” (с. 236)
- “Воспроизведение в нескольких комнатах (функция нескольких зон)” (с. 183)

7.2.2 + 1 Зона

Функция зоны позволяет воспроизводить источники входного сигнала в комнате, где установлен аппарат, и в другой комнате.

[Поиск тега]#Q01 Акустические системы

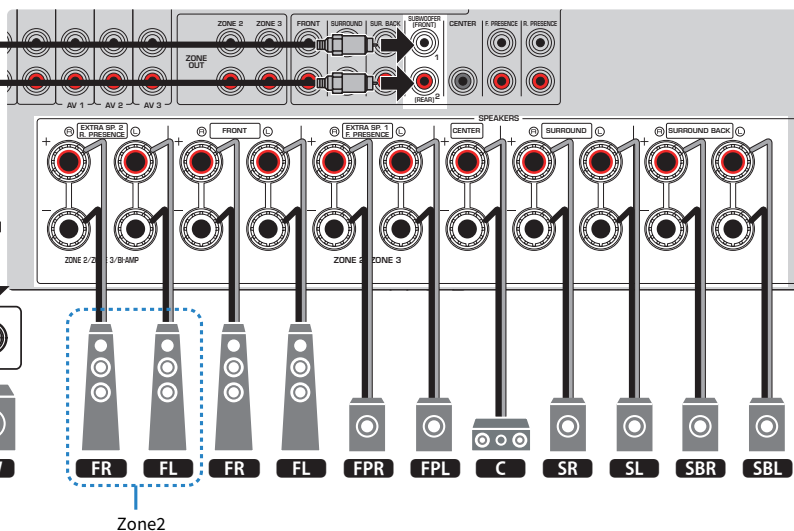
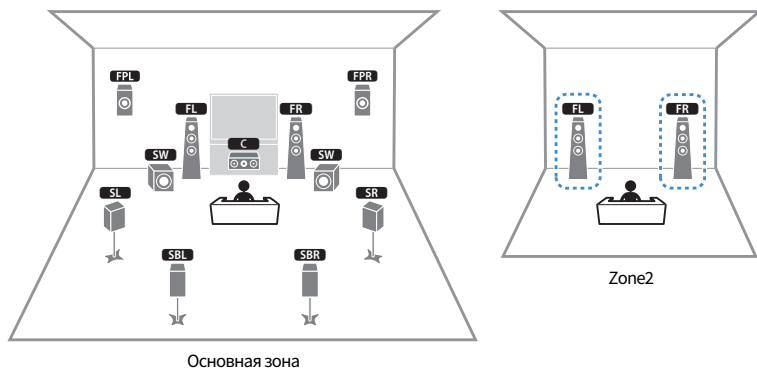

ПРИМЕЧАНИЕ

- Для использования зонной акустической системы необходимо изменить настройки конфигурации колонок.
- К аппарату также можно подключить до 2 сабвуферов (со встроенным усилителем). Два сабвуфера, подключенные к аппарату, выводят звук отдельно, поэтому их можно расположить в левой/правой или в передней/задней части комнаты. В этом случае настройки схемы их расположения необходимо изменить.
- При использовании только одного сабвуфера его можно разместить с левой или правой стороны.
- Если включен вывод сигнала в Зоне 2, тыловые колонки окружающего звука в основной зоне не выводят звук.

Ссылки по теме

- “Требования к колонкам” (с. 83)
- “Настройка системы колонок” (с. 228)
- “Установка схемы расположения сабвуферов” (с. 236)
- “Воспроизведение в нескольких комнатах (функция нескольких зон)” (с. 183)

7.2 + 2 Зона

Функция зоны позволяет воспроизводить источник входного сигнала в комнате, где установлен аппарат, и в других 2 комнатах.

[Поиск тега]#Q01 Акустические системы

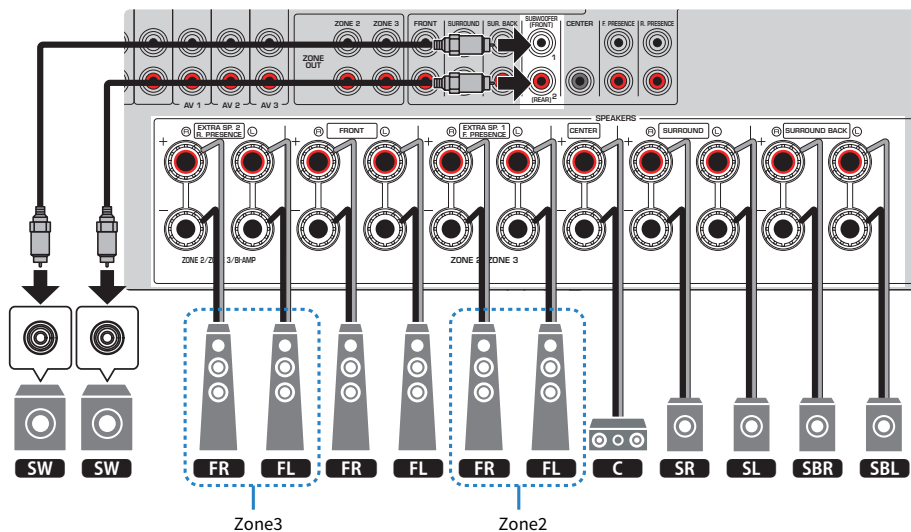
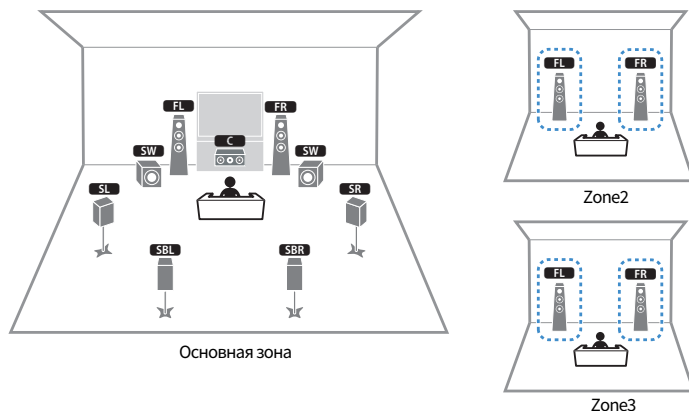

ПРИМЕЧАНИЕ

- Для использования зонной акустической системы необходимо изменить настройки конфигурации колонок.
- К аппарату также можно подключить до 2 сабвуферов (со встроенным усилителем). Два сабвуфера, подключенные к аппарату, выводят звук отдельно, поэтому их можно расположить в левой/правой или в передней/задней части комнаты. В этом случае настройки схемы их расположения необходимо изменить.
- При использовании только одного сабвуфера его можно разместить с левой или правой стороны.
- Если включен вывод сигнала в Зоне 3, тыловые колонки окружающего звука в основной зоне не выводят звук.

Ссылки по теме

- “Требования к колонкам” (с. 83)
- “Настройка системы колонок” (с. 228)
- “Установка схемы расположения сабвуферов” (с. 236)
- “Воспроизведение в нескольких комнатах (функция нескольких зон)” (с. 183)

7.2 Двухканальное усиление

Вы можете подключить фронтальные колонки, поддерживающие соединение с двухканальным усилением. Для включения функции двухканального усиления выполните необходимые настройки колонки.

[Поиск тега]#Q01 Акустические системы

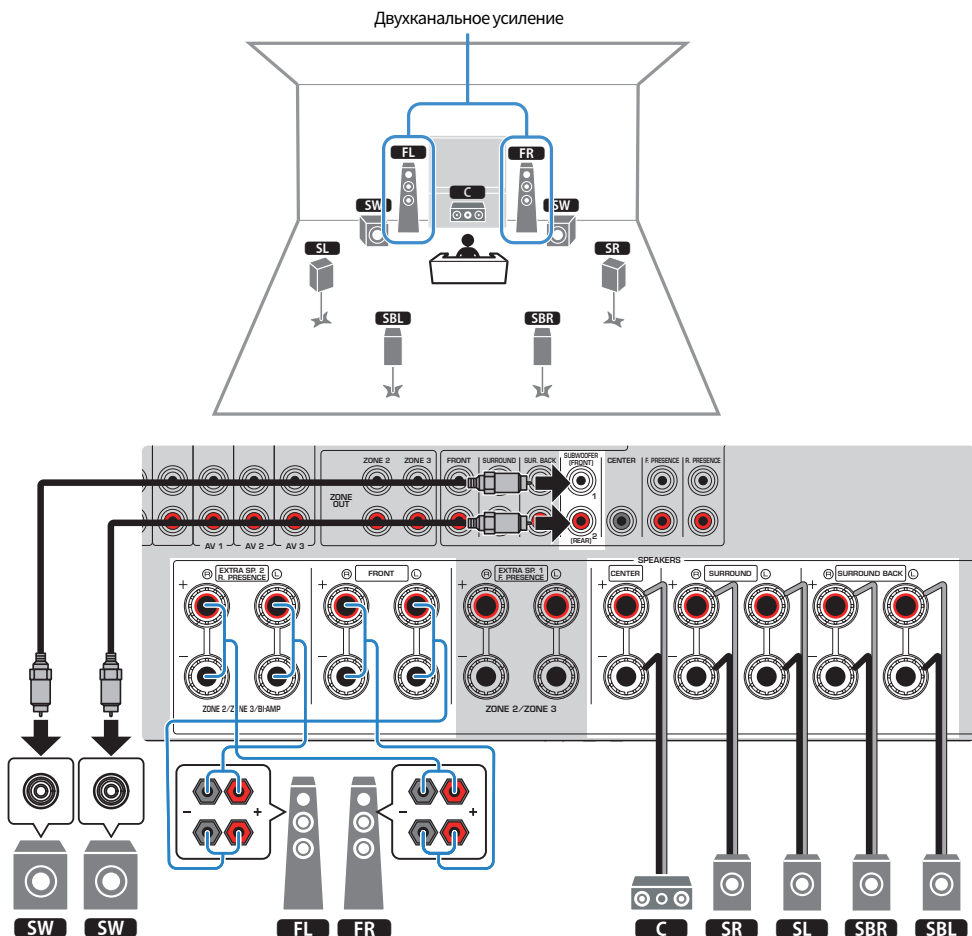

УВЕДОМЛЕНИЕ

- Перед выполнением соединений двухканального усиления извлеките кронштейны или кабели, соединяющие низкочастотный и высокочастотный динамики. Если не используются соединения с двухканальным усилением, перед подключением акустических кабелей убедитесь, что перемычки или кабели подключены. Подробнее смотрите инструкцию по эксплуатации колонок.

ПРИМЕЧАНИЕ

- Следующие колонки невозможно подключить одновременно.
 - Задние колонки присутствия
 - Колонки двухканального усиления
- К аппарату также можно подключить до 2 сабвуферов (со встроенным усилителем). Два сабвуфера, подключенные к аппарату, выводят звук отдельно, поэтому их можно расположить в левой/правой или в передней/задней части комнаты. В этом случае настройки схемы их расположения необходимо изменить.
- При использовании только одного сабвуфера его можно разместить с левой или правой стороны.

Ссылки по теме

- “Требования к колонкам” (с. 83)
- “Настройка системы колонок” (с. 228)
- “Установка схемы расположения сабвуферов” (с. 236)

5.2.2 Двухканальное усиление

Вы можете подключить фронтальные колонки, поддерживающие соединение с двухканальным усилением. Для включения функции двухканального усиления выполните необходимые настройки колонки.

[Поиск тега]#Q01 Акустические системы

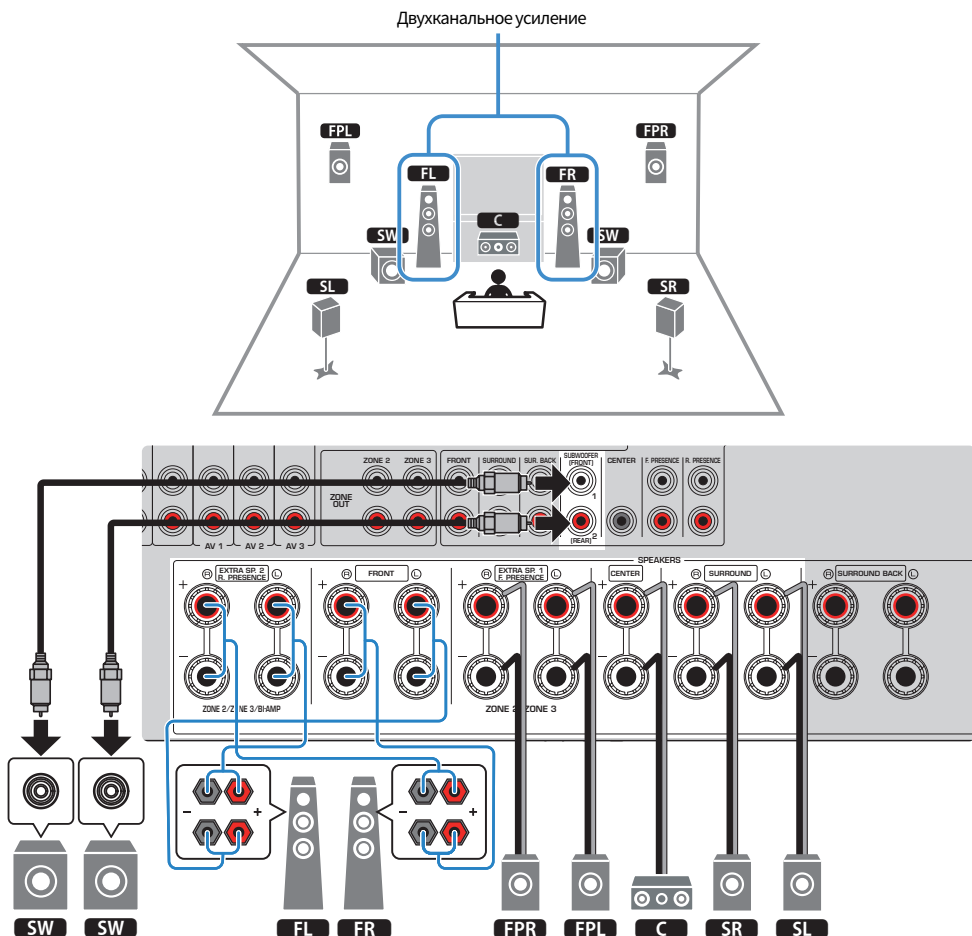

УВЕДОМЛЕНИЕ

- Перед выполнением соединений двухканального усиления извлеките кронштейны или кабели, соединяющие низкочастотный и высокочастотный динамики. Если не используются соединения с двухканальным усилением, перед подключением акустических кабелей убедитесь, что перемычки или кабели подключены. Подробнее смотрите инструкцию по эксплуатации колонок.

ПРИМЕЧАНИЕ

- Следующие колонки невозможно подключить одновременно.
 - Задние колонки присутствия
 - Колонки двухканального усиления
- К аппарату также можно подключить до 2 сабвуферов (со встроенным усилителем). Два сабвуфера, подключенные к аппарату, выводят звук отдельно, поэтому их можно расположить в левой/правой или в передней/задней части комнаты. В этом случае настройки схемы их расположения необходимо изменить.
- При использовании только одного сабвуфера его можно разместить с левой или правой стороны.

Ссылки по теме

- “Требования к колонкам” (с. 83)
- “Настройка системы колонок” (с. 228)
- “Установка схемы расположения сабвуферов” (с. 236)

7.2 Двухканальное усиление + 1 Зона

Вы можете подключить фронтальные колонки, поддерживающие соединение с двухканальным усилением. В то же время функция зоны позволяет воспроизводить источник входного сигнала в комнате, где установлен аппарат, и в другой комнате. Для включения функции двухканального усиления и функции зоны выполните необходимые настройки колонок.

[Поиск тега]#Q01 Акустические системы

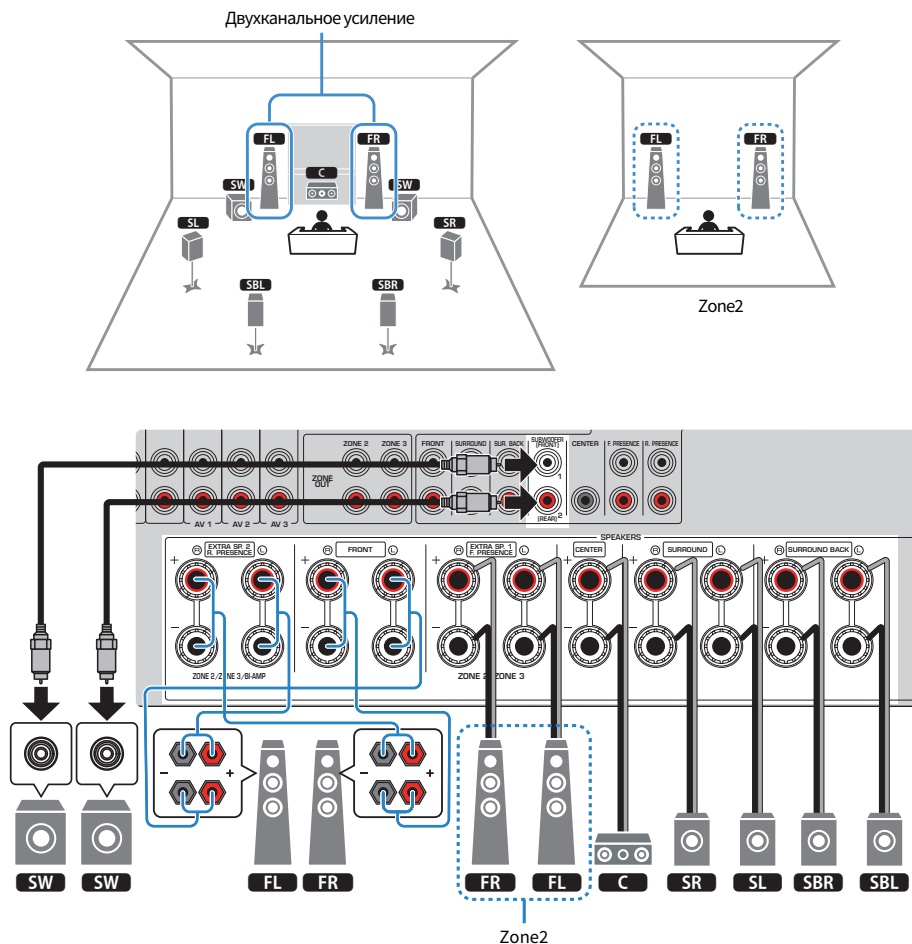

УВЕДОМЛЕНИЕ

- Перед выполнением соединений двухканального усиления извлеките кронштейны или кабели, соединяющие низкочастотный и высокочастотный динамики. Если не используются соединения с двухканальным усилением, перед подключением акустических кабелей убедитесь, что перемычки или кабели подключены. Подробнее смотрите инструкцию по эксплуатации колонок.

ПРИМЕЧАНИЕ

- Следующие колонки невозможно подключить одновременно.
 - Задние колонки присутствия
 - Колонки двухканального усиления
- К аппарату также можно подключить до 2 сабвуферов (со встроенным усилителем). Два сабвуфера, подключенные к аппарату, выводят звук отдельно, поэтому их можно расположить в левой/правой или в передней/задней части комнаты. В этом случае настройки схемы их расположения необходимо изменить.
- При использовании только одного сабвуфера его можно разместить с левой или правой стороны.
- Если включен вывод сигнала в Зоне 2, тыловые колонки окружающего звука в основной зоне не выводят звук.

Ссылки по теме

- “Требования к колонкам” (с. 83)
- “Настройка системы колонок” (с. 228)
- “Установка схемы расположения сабвуферов” (с. 236)
- “Воспроизведение в нескольких комнатах (функция нескольких зон)” (с. 183)

Акустические системы, в которых используется внешний усилитель мощности (расширенная настройка)

Список акустических систем, использующих внешний усилитель мощности

Помимо базовых акустических систем колонок данный аппарат также позволяет применять следующие конфигурации колонок.

Для наслаждения следующими системами выполните необходимые настройки колонок в пункте “Назн.ус.мощн.” в меню “Настройка”.

[Поиск тега]#Q01 Акустические системы

Основная зона				Несколько зон	Назн.ус.мощн.	Стр.
Выходных каналов (макс.)	Двухканальное усиление	Тыловой окружающего звука/Присутствия	Расширение каналов (подключение внешнего усилителя мощности)			
11	-	Тыловой окружающего звука Фронтальный присутствия	Задний присутствия	-	7.2.4 [ext.RP]	с. 75
11	-	Тыловой окружающего звука Фронтальный присутствия Задний присутствия	Фронтальный	-	7.2.4 [ext.Front]	с. 77
9	-	Тыловой окружающего звука Фронтальный присутствия	Фронтальный	+1 комната	7.2.2 [ext.Front] +1Zone	с. 79
7	-	Тыловой окружающего звука	Фронтальный	+2 комнаты	7.2 [ext.Front] +2Zone	с. 81

ПРИМЕЧАНИЕ

Вы можете построить 11-канальную расширенную систему только с помощью фронтальных колонок или задних колонок присутствия, использующих внешний усилитель мощности.

Ссылки по теме

- “Требования к колонкам” (с. 83)
- “Настройка системы колонок” (с. 228)
- “Подключение внешнего усилителя мощности” (с. 73)

Подключение внешнего усилителя мощности

При подключении внешнего усилителя мощности (предварительного усилителя) для усиления выходного сигнала колонок подключите входные разъемы усилителя мощности к гнездам PRE OUT аппарата.

Через гнезда PRE OUT будут выводиться сигналы с таким же числом каналов, что и через соответствующие разъемы SPEAKERS.

УВЕДОМЛЕНИЕ

Во избежание появления громких шумов или искаженных звуков перед подключением выполните следующие действия.

- Перед подключением колонок извлеките из розетки силовой кабель переменного тока аппарата и выключите внешний усилитель мощности.
- При использовании гнезд PRE OUT не подключайте колонки к соответствующим разъемам SPEAKERS.
- При использовании предварительного усилителя, не оснащенного обходом управления громкостью, увеличьте громкость на предварительном усилителе и зафиксируйте ее. В этом случае не подключайте к предварительному усилителю другие устройства (кроме данного аппарата).

Аппарат (вид сзади)

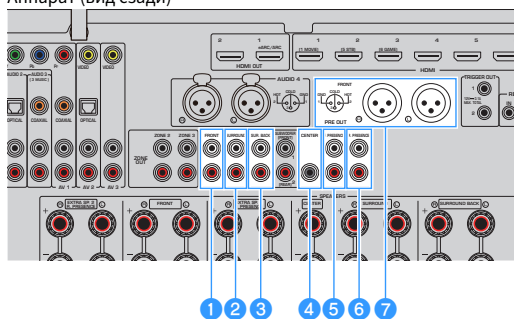

1 Гнезда FRONT

Вывод звуков левого и правого фронтальных каналов.

2 Гнезда SURROUND

Вывод звуков левого и правого каналов окружающего звука.

3 Гнезда SUR. BACK

Вывод звуков левого и правого тыловых каналов окружающего звука.

При определенных настройках динамика в “Назн.ус.мощн.” в меню “Настройка” аппарат не выводит звук с этих гнезд PRE OUT.

4 Гнездо CENTER

Вывод звуков центрального канала.

5 Гнезда F.PRESENCE

Вывод звуков левого и правого фронтальных каналов присутствия.

6 Гнезда R.PRESENCE

Вывод звуков левого и правого задних каналов присутствия.

При определенных настройках динамика в “Назн.ус.мощн.” в меню “Настройка” аппарат не выводит звук с этих гнезд PRE OUT.

7 Гнезда FRONT (XLR)

Вывод звуков левого и правого фронтальных каналов через сбалансированные кабели XLR.

ПРИМЕЧАНИЕ

- Используйте сбалансированные кабели XLR для подключения усилителя мощности к гнездам FRONT (XLR) на аппарате.
- Перед подключением сбалансированного кабеля XLR обратитесь к инструкции по эксплуатации вашего устройства и убедитесь, что его гнезда XLR совместимы с назначениями контактов.
- В случае выходных гнезд XLR совместите контакты и вставьте разъем “гнездо” сбалансированного кабеля XLR до щелчка. При отсоединении кабеля от аппарата удерживайте нажатым рычажок разъема, а затем извлеките его.
- Рекомендуется использовать усилители мощности с обходом регулирования громкости (или без цепи регулирования громкости)
- При установке следующих настроек динамика в “Назн.ус.мощн.” в меню “Настройка” некоторые выходы с гнезд PRE OUT будут ограничены.
 - Основные
 - 7.2.2 +1Zone
 - 7.2 +2Zone
 - 7.2 Bi-Amp +1Zone

Ссылки по теме

“Настройка системы колонок” (с. 228)

7.2.4 [расш. задн. прис.]

С помощью задних колонок присутствия, использующих внешний усилитель мощности, вы можете построить 11-канальную расширенную систему (7.2.4-канальную систему).

[Поиск тега]#Q01 Акустические системы

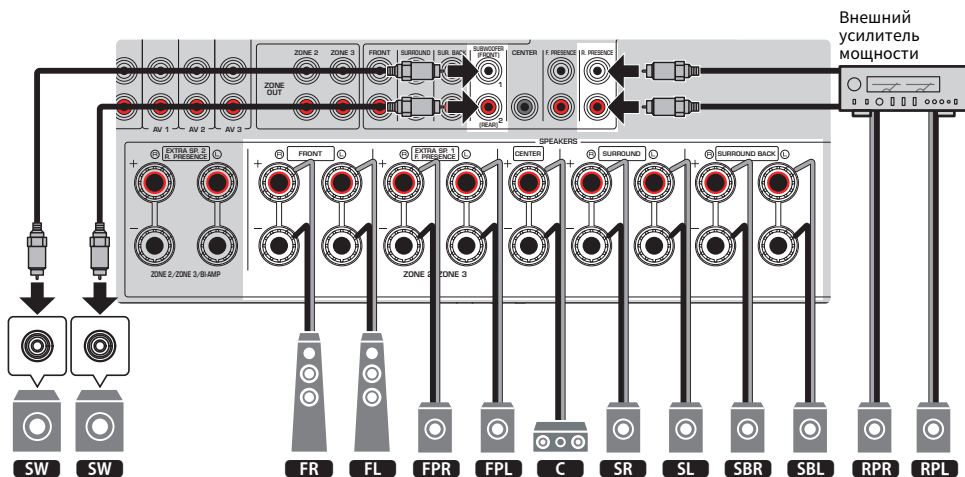
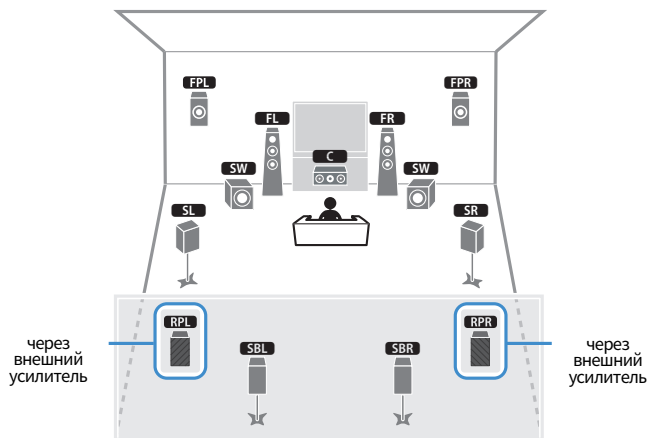

ПРИМЕЧАНИЕ

- К аппарату также можно подключить до 2 сабвуферов (со встроенным усилителем). Два сабвуфера, подключенные к аппарату, выводят звук отдельно, поэтому их можно расположить в левой/правой или в передней/задней части комнаты. В этом случае настройки схемы их расположения необходимо изменить.
- При использовании только одного сабвуфера его можно разместить с левой или правой стороны.

Ссылки по теме

- “Требования к колонкам” (с. 83)
- “Настройка системы колонок” (с. 228)
- “Установка схемы расположения сабвуферов” (с. 236)

7.2.4 [расш. фронт.]

С помощью фронтальных колонок, использующих внешний усилитель мощности, вы можете построить 11-канальную расширенную систему (7.2.4-канальную систему).

[Поиск тега]#Q01 Акустические системы

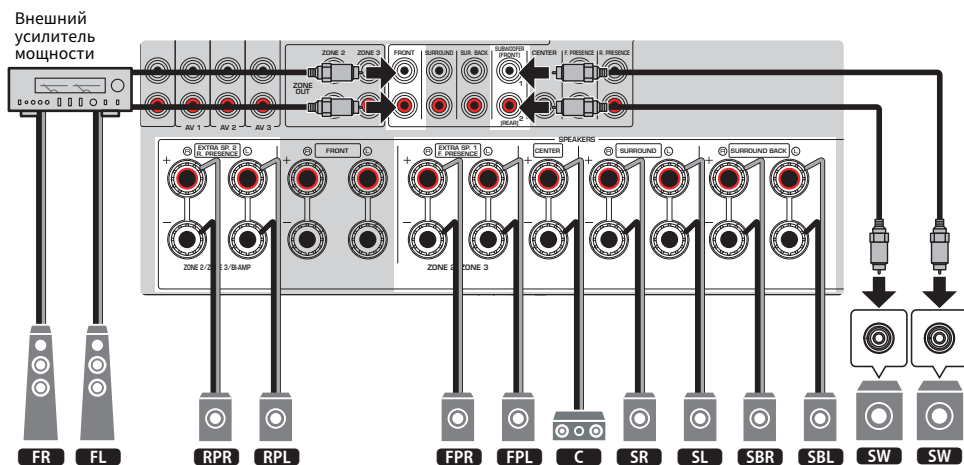
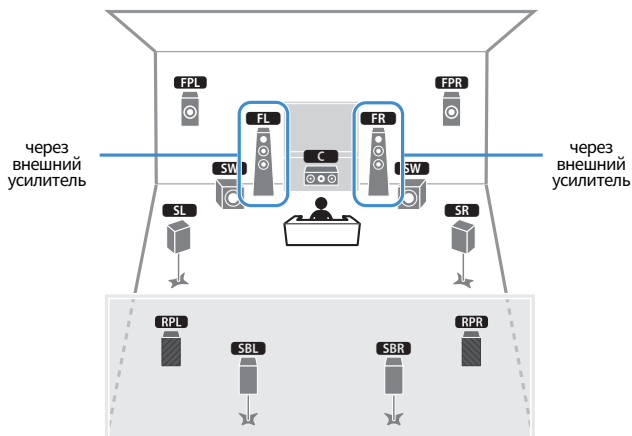

ПРИМЕЧАНИЕ

- К аппарату также можно подключить до 2 сабвуферов (со встроенным усилителем). Два сабвуфера, подключенные к аппарату, выводят звук отдельно, поэтому их можно расположить в левой/правой или в передней/задней части комнаты. В этом случае настройки схемы их расположения необходимо изменить.
- При использовании только одного сабвуфера его можно разместить с левой или правой стороны.

Ссылки по теме

- “Требования к колонкам” (с. 83)
- “Настройка системы колонок” (с. 228)
- “Установка схемы расположения сабвуферов” (с. 236)

7.2.2 [расш. фронт.] + 1 Зона

Функция зоны позволяет воспроизводить источники входного сигнала в комнате, где установлен аппарат, и в другой комнате.

[Поиск тега]#Q01 Акустические системы

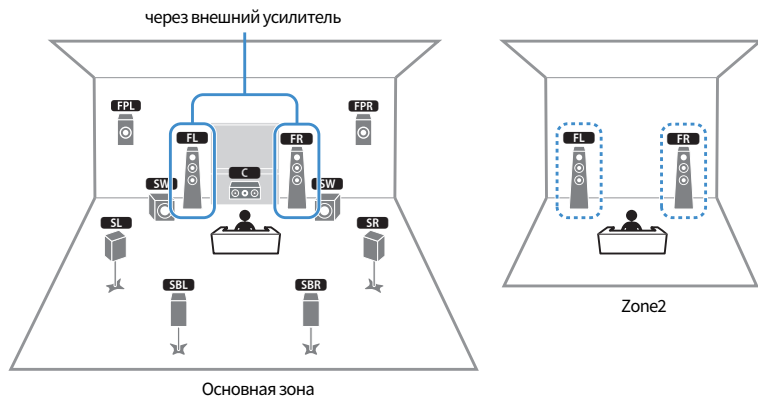

Внешний усилитель мощности

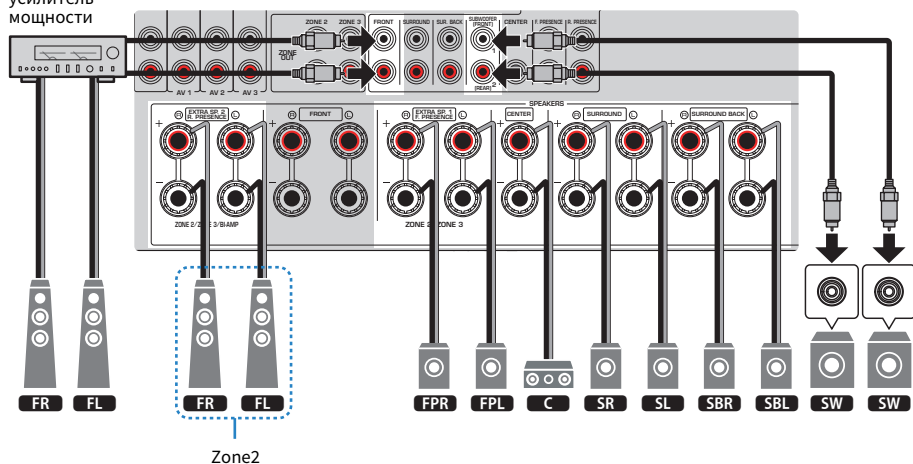

ПРИМЕЧАНИЕ

- Для использования зонной акустической системы необходимо изменить настройки конфигурации колонок.
- К аппарату также можно подключить до 2 сабвуферов (со встроенным усилителем). Два сабвуфера, подключенные к аппарату, выводят звук отдельно, поэтому их можно расположить в левой/правой или в передней/задней части комнаты. В этом случае настройки схемы их расположения необходимо изменить.
- При использовании только одного сабвуфера его можно разместить с левой или правой стороны.

Ссылки по теме

- “Требования к колонкам” (с. 83)
- “Настройка системы колонок” (с. 228)
- “Установка схемы расположения сабвуферов” (с. 236)
- “Воспроизведение в нескольких комнатах (функция нескольких зон)” (с. 183)

7.2 [расш. фронт.] + 2 Зоны

Функция зоны позволяет воспроизводить источник входного сигнала в комнате, где установлен аппарат, и в других 2 комнатах.

[Поиск тега]#Q01 Акустические системы

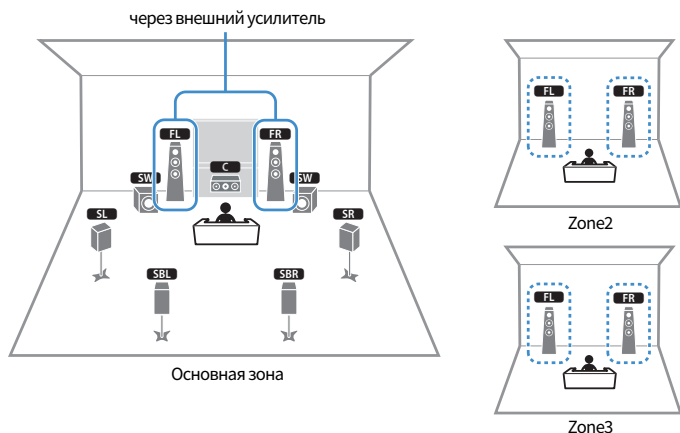

Внешний усилитель мощности

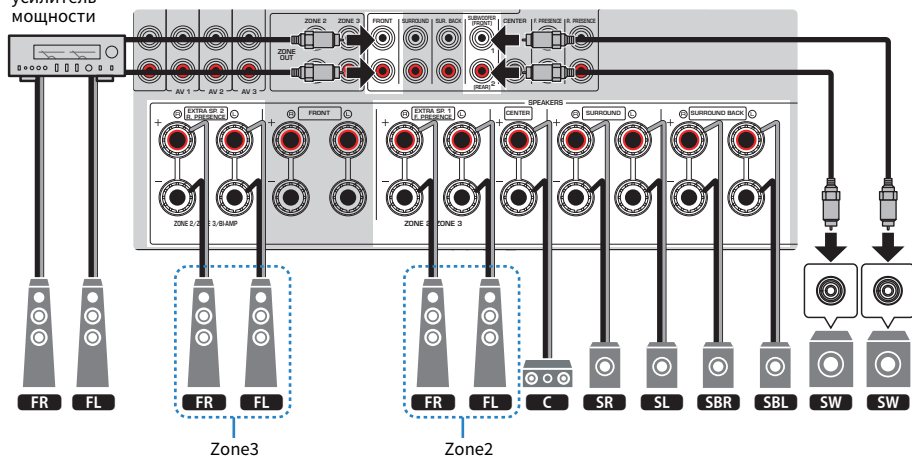

ПРИМЕЧАНИЕ

- Для использования зонной акустической системы необходимо изменить настройки конфигурации колонок.
- К аппарату также можно подключить до 2 сабвуферов (со встроенным усилителем). Два сабвуфера, подключенные к аппарату, выводят звук отдельно, поэтому их можно расположить в левой/правой или в передней/задней части комнаты. В этом случае настройки схемы их расположения необходимо изменить.
- При использовании только одного сабвуфера его можно разместить с левой или правой стороны.

Ссылки по теме

- “Требования к колонкам” (с. 83)
- “Настройка системы колонок” (с. 228)
- “Установка схемы расположения сабвуферов” (с. 236)
- “Воспроизведение в нескольких комнатах (функция нескольких зон)” (с. 183)

Подключение колонок

Требования к колонкам

Колонки и сабвуферы, подключаемые к аппарату, должны соответствовать следующим требованиям:

- Используйте следующие колонки.
 - фронтальные колонки: с импедансом по крайней мере 4 Ом
 - прочие колонки: с импедансом по крайней мере 6 Ом
- Используйте сабвуфер со встроенным усилителем.

[Поиск тега]#Q01 Акустические системы

ПРИМЕЧАНИЕ

- Подготовьте необходимое число колонок в соответствии с вашей системой колонок.
- Не забудьте подключить левую и правую фронтальные колонки.
- При использовании тыловых колонок окружающего звука обязательно подключите тыловые левую и правую колонки окружающего звука. Использование только одной тыловой колонки окружающего звука прекращено.
- По умолчанию аппарат настроен на использование колонок с сопротивлением 8 Ом. При подключении колонок на 6 Ом установите импеданс колонок аппарата в “6Ω мин”.
- При подключении фронтальных колонок с импедансом 4 Ом установите импеданс колонок аппарата в “6Ω мин”.

Ссылки по теме

- “Настройка импеданса колонок” (с. 241)
- “Требования к кабелю” (с. 84)

Требования к кабелю

Используйте следующие типы продающихся отдельно кабелей для подключения колонок к аппарату:

- Акустические кабели (для подключения колонок)



- Штекерный аудиокабель (для подключения сабвуфера)



Ссылки по теме

“Подключение колонки” (с. 85)

Подключение колонок

Подключение колонки

Подключите акустический кабель между отрицательным (-) разъемом аппарата и отрицательным (-) разъемом колонки, а также между положительным (+) разъемом аппарата и положительным (+) разъемом колонки.

Перед подключением колонки отключите от настенной розетки переменного тока силовой кабель аппарата.

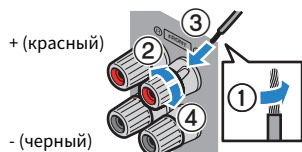

УВЕДОМЛЕНИЕ

- Подготовьте акустические кабели на удалении от аппарата, чтобы избежать короткого замыкания или повреждения аппарата в результате случайного попадания оголенных концов кабелей внутрь аппарата.
- Неправильное подключение акустических кабелей может привести к короткому замыканию, а также повреждению аппарата или колонок.
 - Не допускайте, чтобы оголенные провода акустического кабеля соприкасались между собой.

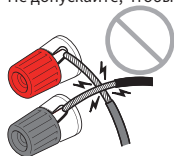

- Не допускайте, чтобы оголенные провода акустического кабеля соприкасались с металлическими деталями аппарата (задней панелью и винтами).

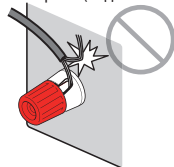

- 1 Снимите приблизительно 10 мм изоляции на концах акустического кабеля и надежно скрутите оголенные части проводов.**

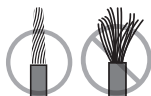

- 2 Открутите разъем на колонке.**

- 3 Вставьте оголенные провода кабеля в щель на боковой стороне разъема.**

4 Затяните разъем.

Подключение завершено.

ПРИМЕЧАНИЕ

- В случае появления на дисплее передней панели сообщения “Check SP Wires” при включении аппарата, выключите аппарат, а затем убедитесь в отсутствии короткого замыкания акустических кабелей.
- (Только модели для США, Канады, Китая, Тайваня, Бразилии, Центральной и Южной Америки, и общая модель)
При использовании вилки штекерного типа затяните разъем на колонке и вставьте вилку штекерного типа в торцевой разъем.

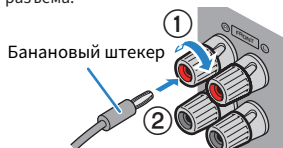

Ссылки по теме

“Подключение сабвуфера” (с. 87)

Подключение сабвуфера

Для подключения сабвуфера используйте штекерный аудиокабель.

Перед подключением сабвуфера извлеките силовые кабели аппарата и сабвуфера из настенных розеток переменного тока.

Штекерный аудиокабель

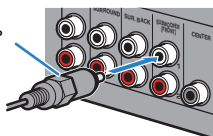

Ссылки по теме

“HDMI-соединение с телевизором” (с. 88)

Подключение телевизора

HDMI-соединение с телевизором

Подключите телевизор к аппарату с помощью кабеля HDMI. При воспроизведении на аппарате аудиосигнала телевизора используйте функцию eARC/ARC или используйте цифровой оптический кабель для подачи аудиосигнала телевизора на аппарат.

[Поиск тега]#Q02 Подключить телевизор

ПРИМЕЧАНИЕ

- Используйте 19-штыревой кабель HDMI с логотипом HDMI. Рекомендуется использовать как можно более короткий кабель, чтобы избежать ухудшения качества сигнала.
- Используйте кабель Premium High Speed HDMI или кабель Premium High Speed HDMI с Ethernet для просмотра 3D-видео или видео 4K Ultra HD.
- При использовании eARC/ARC подключите телевизор с помощью кабеля HDMI, поддерживающего eARC/ARC (например, кабеля High Speed HDMI с Ethernet).
- Может потребоваться настройка на телевизоре. См. инструкцию по эксплуатации телевизора.

■ Использование функции eARC/ARC

Если ваш телевизор поддерживает eARC/ARC, аудиосигнал телевизора будет воспроизводиться на аппарате только с одним кабелем HDMI. При использовании ARC установите функцию управления по HDMI в положение “On”.

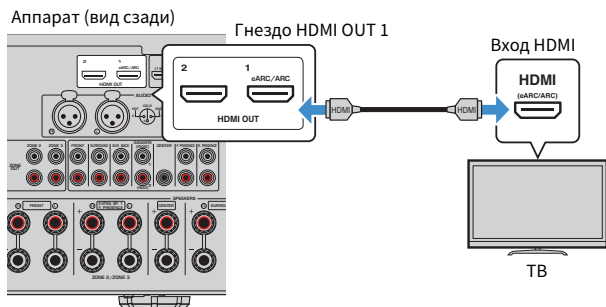

ПРИМЕЧАНИЕ

- “ARC” представляет собой сокращение для Audio Return Channel. “ARC” позволяет воспроизводить аудиосигнал телевизора на AV-изделиях (таких как AV-ресивер, саундбар) путем подключения входного гнезда HDMI телевизора, поддерживающего ARC, к гнезду HDMI OUT ваших AV-изделий, поддерживающему ARC, с помощью только одного кабеля HDMI, без цифрового оптического кабеля.
- “eARC” представляет собой сокращение для расширенного Audio Return Channel. “eARC”, расширенная функция ARC, поддерживает вывод несжатых 5.1-канальных и 7.1-канальных аудиоформатов, а также объектно-ориентированного окружающего звука (например, Dolby Atmos и DTS:X) через совместимый телевизор с помощью кабеля HDMI.

Ссылки по теме

- “Воспроизведение аудиосигнала телевизора с помощью eARC/ARC” (с. 155)
- “HDMI-соединение с другим телевизором или проектором” (с. 90)

■ Подключение цифрового оптического кабеля

Если ваш телевизор не поддерживает eARC/ARC, подключите телевизор к гнезду AUDIO 1 OPTICAL на аппарате с помощью цифрового оптического кабеля.

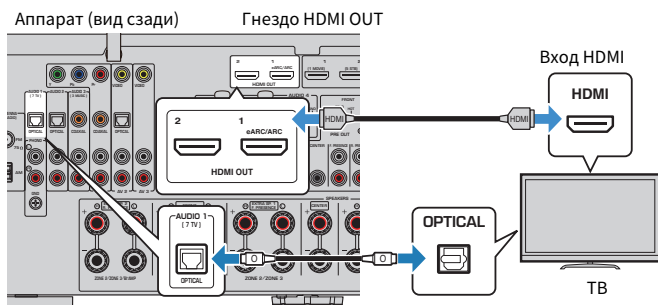

ПРИМЕЧАНИЕ

- При подключении телевизора к гнезду OPTICAL, за исключением AUDIO 1, с помощью цифрового оптического кабеля, установите “Аудиовход ТВ” в меню “Настройка”.
- В соответствии с выходными аудиогнездами телевизора вы можете подключить телевизор к аппарату с помощью аудиокабеля (цифрового коаксиального или штекерного стереокабеля), отличного от цифрового оптического кабеля. В этом случае установите “Аудиовход ТВ” в меню “Настройка”.

Ссылки по теме

- “Воспроизведение аудиосигнала телевизора с помощью цифрового оптического кабеля” (с. 156)
- “HDMI-соединение с другим телевизором или проектором” (с. 90)
- “Настройка гнезда аудиовхода, используемого для аудиосигнала телевизора” (с. 312)

HDMI-соединение с другим телевизором или проектором

Этот аппарат оснащен несколькими выходными гнездами HDMI. Если с помощью кабеля HDMI подключить к аппарату другой телевизор или проектор, можно переключать телевизор (или проектор) на просмотр видео с помощью пульта ДУ.

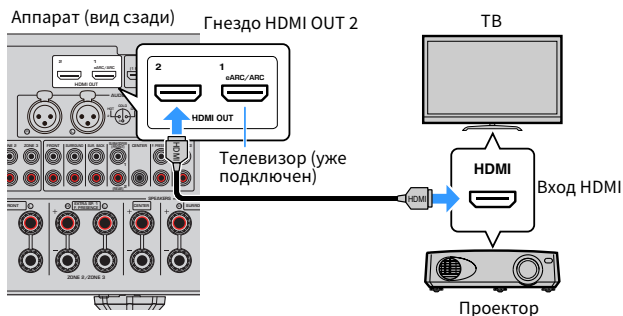

ПРИМЕЧАНИЕ

Управление по HDMI недоступно для гнезда HDMI OUT 2.

Ссылки по теме

- “Выбор выходного гнезда HDMI” (с. 151)
- “HDMI-соединение с видеоустройством, например, BD/DVD-проигрывателем” (с. 91)

Подключение воспроизводящих устройств

HDMI-соединение с видеоустройством, например, BD/DVD-проигрывателем

Подключите видеоустройство к аппарату с помощью кабеля HDMI.

Аппарат (вид сзади)

Гнезда HDMI 1-7

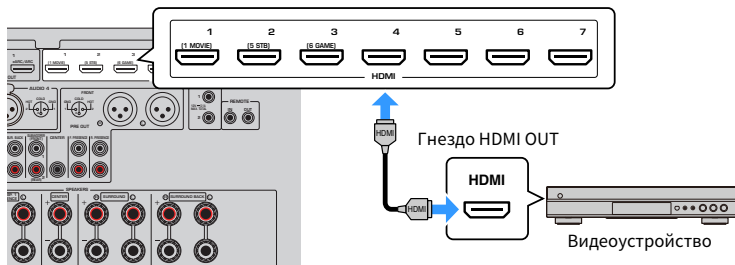

Ссылки по теме

“Соединение VIDEO (компонентное видео) с видеоустройством” (с. 92)

Соединение с воспроизводящим устройством, отличное от HDMI

Соединение VIDEO (компонентное видео) с видеоустройством

Подключите видеоустройство к аппарату с помощью компонентного видеокабеля и аудиокабеля. Выберите один из следующих способов подключения в зависимости от доступных выходных аудиогнезд видеоустройства.

Выходные гнезда на видеоустройстве		Входные гнезда на аппарате
Видео	Аудио	
Компонентный видеосигнал	Цифровой коаксиальный	AV 1 (COMPONENT VIDEO + COAXIAL)
	Аналоговый стереокабель	AV 1 (COMPONENT VIDEO + AUDIO)

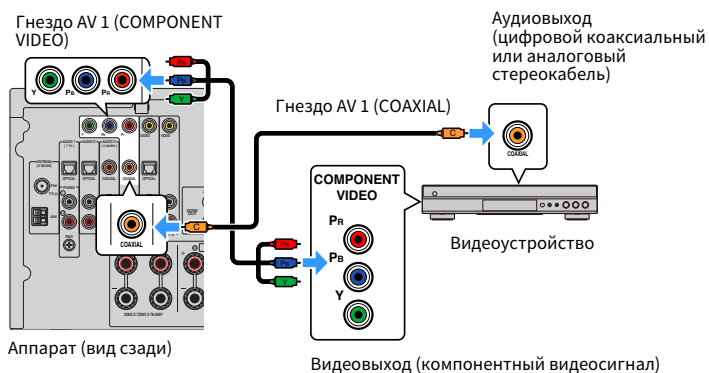

ПРИМЕЧАНИЕ

Аппарат поддерживает компонентные видеосигналы 480i/576i, 480p/576p, 720p и 1080i (разрешение).

Ссылки по теме

“Соединение VIDEO (компонентное видео) с видеоустройством” (с. 93)

Соединение VIDEO (композитное видео) с видеоустройством

Подключите видеоустройство к аппарату с помощью штекерного видеокабеля и аудиокабеля. Выберите один из следующих способов подключения в зависимости от доступных выходных аудиогнезд видеоустройства.

Выходные гнезда на видеоустройстве		Входные гнезда на аппарате
Видео	Аудио	
Композитный видеосигнал	Цифровой оптический	AV 2 (VIDEO + OPTICAL)
	Аналоговый стереокабель	AV 2-3 (VIDEO + AUDIO)

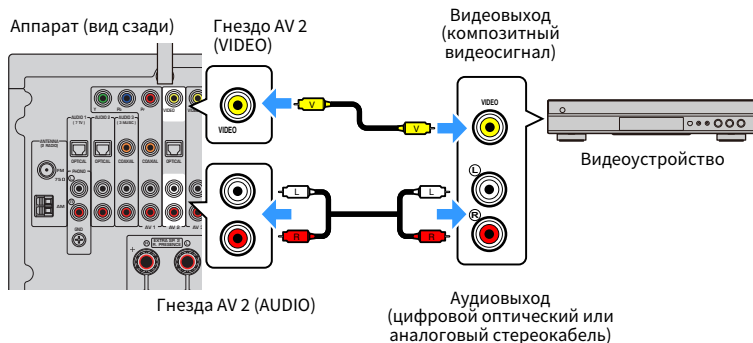

ПРИМЕЧАНИЕ

Аппарат поддерживает композитные видеосигналы 480i/576i (разрешение).

Ссылки по теме

“Соединение AUDIO с аудиоустройством, например, CD-проигрывателем” (с. 94)

Соединение AUDIO с аудиоустройством, например, CD-проигрывателем

Подключите к аппарату аудиоустройства, например CD-проигрывателя.

Выберите один из следующих способов подключения в зависимости от набора выходных аудиогнезд аудиоустройства.

Гнезда аудиовыхода на аудиоустройстве	Гнезда аудиовыхода на аппарате
Цифровой коаксиальный	AUDIO 3 (COAXIAL) AV 1 (COAXIAL)
Цифровой оптический	AUDIO 1-2 (OPTICAL) AV 2 (OPTICAL)
Аналоговое стерео (RCA)	AUDIO 2-3 (AUDIO [RCA]) AV 1-3 (AUDIO [RCA])
Аналоговое стерео (XLR)	AUDIO 4 (AUDIO [XLR])
Проигрыватель (PHONO)	PHONO

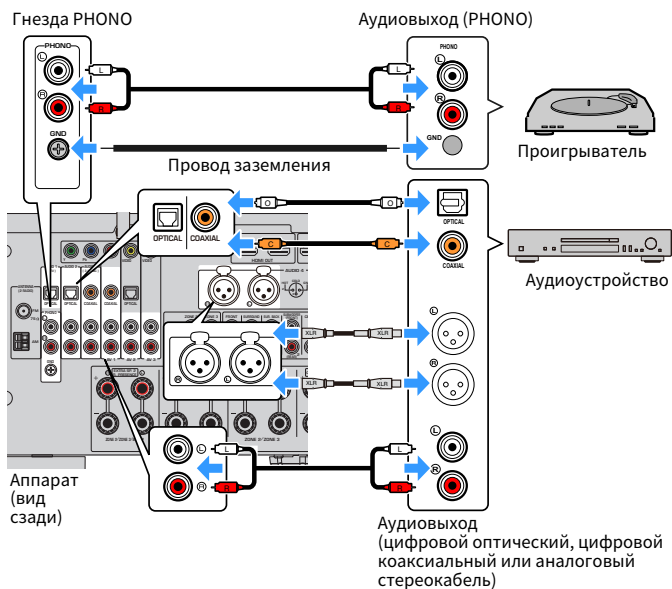

ПРИМЕЧАНИЕ

- Перед подключением сбалансированного кабеля XLR обратитесь к инструкции по эксплуатации вашего устройства и убедитесь, что его гнезда XLR совместимы с назначениями контактов.
- В случае входных гнезд XLR совместите контакты и вставьте разъем "штекер" сбалансированного кабеля XLR до щелчка. При отсоединении кабеля от аппарата удерживайте нажатой кнопку PUSH на аппарате, а затем извлеките разъем.
- Гнездо PHONO аппарата совместимо с MM-картриджем. Для подключения проигрывателя с MC-картриджем с низким уровнем выходного сигнала используйте повышающий трансформатор.
- Подключение проигрывателя к разъему GND аппарата может уменьшить шум сигнала. (Данный разъем GND не является защитным заземлением.)

Ссылки по теме

- “Названия и функции компонентов задней панели” (с. 31)
- “Подключение FM-антенны” (с. 96)
- “Подключение DAB/FM-антенны” (с. 99)

Подключение радиоантенн

Подключение FM-антенны

Модель для

Модели для США, Канады, Азии, Кореи, Китая, Тайваня, Бразилии, общая модель и модели для Центральной и Южной Америки

Подключите прилагаемую FM-антенну к аппарату.

Закрепите крайнюю часть FM-антенны на стене.

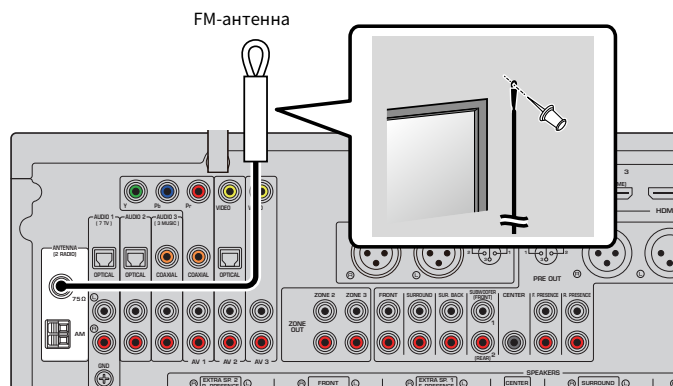

Аппарат (вид сзади)

Ссылки по теме

“Подключение AM-антенны” (с. 97)

Подключение AM-антенны

Модель для

Модели для США, Канады, Азии, Кореи, Китая, Тайваня, Бразилии, общая модель и модели для Центральной и Южной Америки

Подключите прилагаемую AM-антенну к аппарату.

Разместите AM-антенну на плоской поверхности.

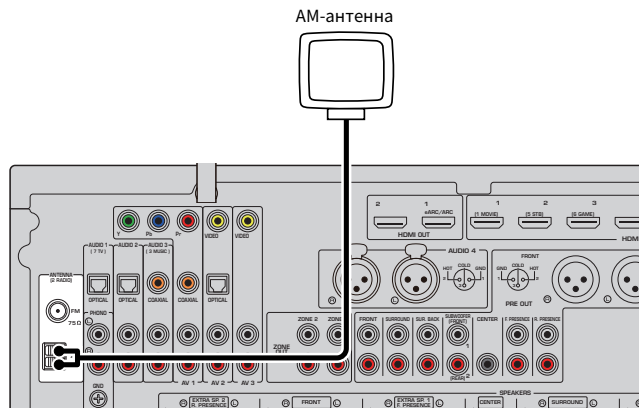

Сборка и подключение AM-антенны

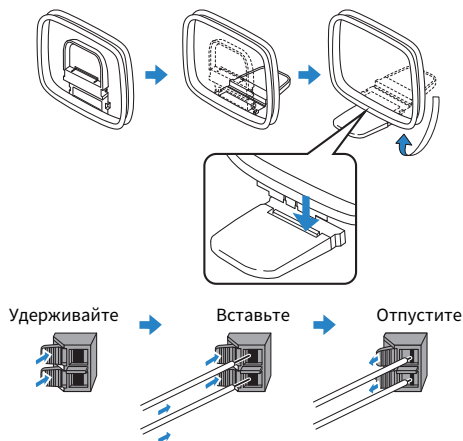

ПРИМЕЧАНИЕ

- Отмотайте кабель AM-антенны на необходимую длину.
- Провода рамочной AM-антенны не имеют полярности.

Ссылки по теме

“Сетевое подключение аппарата” (с. 100)

Подключение DAB/FM-антенны

Модель для

Модели для Великобритании, Европы, России и Австралии

Подключите прилагаемую DAB/FM-антенну к аппарату.

Прикрепите концы антенны к стене.

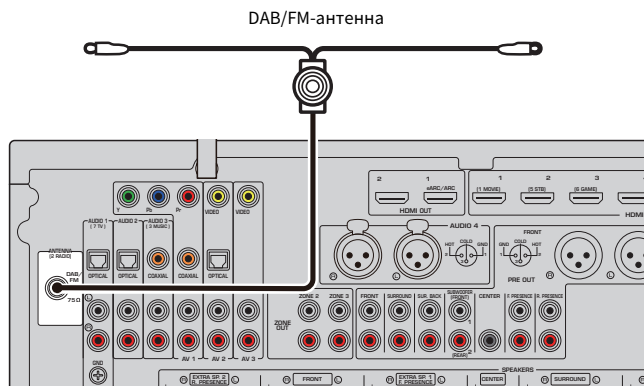

Аппарат (вид сзади)

ПРИМЕЧАНИЕ

- Антенну нужно расположить горизонтально.
- Если не удастся обеспечить хороший прием радиосигнала, измените высоту, направление или размещение DAB/FM-антенны.

Ссылки по теме

“Сетевое подключение аппарата” (с. 100)

Подготовка к сетевому подключению

Сетевое подключение аппарата

Аппарат поддерживает проводные и беспроводные соединения.

Выберите способ подключения в соответствии с вашей сетевой средой.

Вы можете прослушивать на аппарате интернет-радиостанции или музыкальные файлы, которые хранятся на медиасерверах, таких как ПК и Network Attached Storage (NAS).

УВЕДОМЛЕНИЕ

- Не подключайте данное устройство напрямую к общественным сетям Wi-Fi и/или Интернету. Подключайте данное устройство к Интернету только через маршрутизатор с надежной парольной защитой. Обратитесь к производителю своего маршрутизатора для получения информации о лучших способах защиты.

Ссылки по теме

- “Подключение сетевого кабеля (проводное соединение)” (с. 101)
- “Подготовка беспроводных антенн (беспроводное соединение)” (с. 102)

Подключение сетевого кабеля (проводное соединение)

Для подключения данного аппарата к маршрутизатору используйте продающийся в торговой сети сетевой кабель STP (CAT-5 или более скоростной кабель прямого подключения).

При использовании маршрутизатора, который поддерживает DHCP, вам не нужно выполнять для аппарата какие-либо настройки сети.

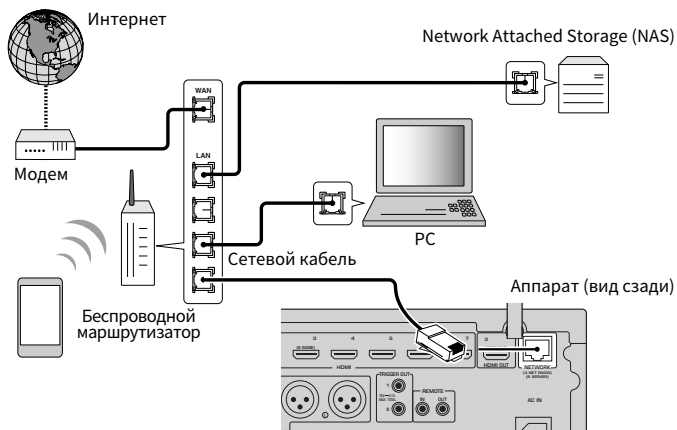

ПРИМЕЧАНИЕ

Вам необходимо будет выполнить настройки сети только в том случае, если маршрутизатор не поддерживает функцию DHCP или вы хотите настроить сетевые параметры вручную.

Ссылки по теме

- “Настройка сетевых параметров вручную” (с. 285)
- “Проверка информации о сети данного аппарата” (с. 282)
- “Подключение внешнего усилителя мощности” (с. 73)

Подготовка беспроводных антенн (беспроводное соединение)

Для беспроводного подключения к беспроводной сети или к устройству Bluetooth установите беспроводные антенны вертикально.

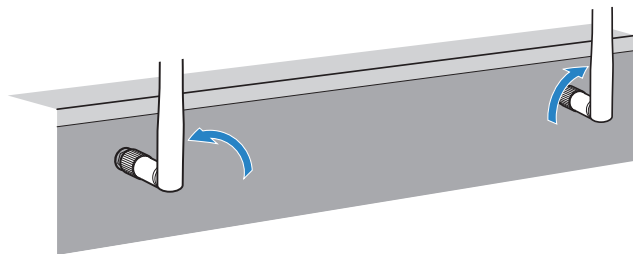

УВЕДОМЛЕНИЕ

- Не прилагайте к беспроводной антенне слишком больших усилий. Это может привести к повреждению антенны.

Ссылки по теме

- “Добавление аппарата к сети MusicCast” (с. 111)
- “Выбор способа беспроводного сетевого подключения” (с. 413)
- “Подключение устройства, совместимого с функцией триггера” (с. 103)

Подключение других устройств

Подключение устройства, совместимого с функцией триггера

Функция триггера позволяет управлять внешним устройством совместно с управлением аппаратом (включение и выключение питания, выбор входного сигнала и т. п.). При использовании сабвуфера Yamaha, поддерживающего системное подключение, или устройства с гнездом триггерного ввода можно использовать функцию триггера, подключив внешнее устройство к гнезду TRIGGER OUT с помощью монофонического аналогового мини-кабеля.

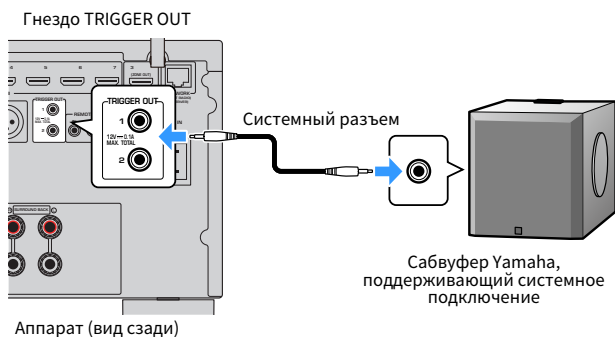

Ссылки по теме

- “Управление аппаратом из другой комнаты (удаленное подключение)” (с. 104)
- “Определение зоны, с которой будут синхронизированы функции гнезда TRIGGER OUT” (с. 330)

Управление аппаратом из другой комнаты (удаленное подключение)

Можно управлять аппаратом или внешними устройствами из другой комнаты (зоны) с помощью пульта ДУ, прилагаемого к каждому устройству, если подключить приемник/передатчик инфракрасного сигнала к гнездам аппарата REMOTE IN/OUT.

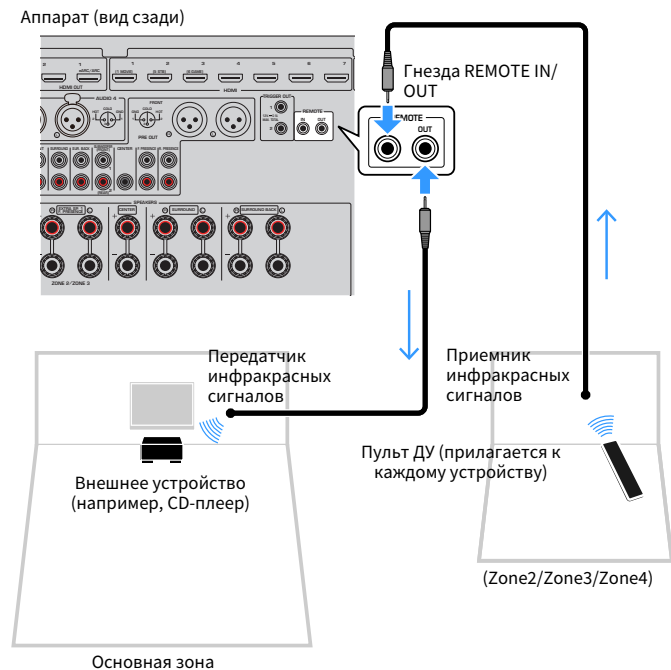

Если используются устройства Yamaha, которые, как и данный аппарат, поддерживают удаленные подключения, передатчик инфракрасных сигналов не требуется. Сигналы пульта ДУ можно передавать, соединив гнезда REMOTE IN/OUT с помощью монофонических аналоговых мини-кабелей и используя приемник инфракрасных сигналов.

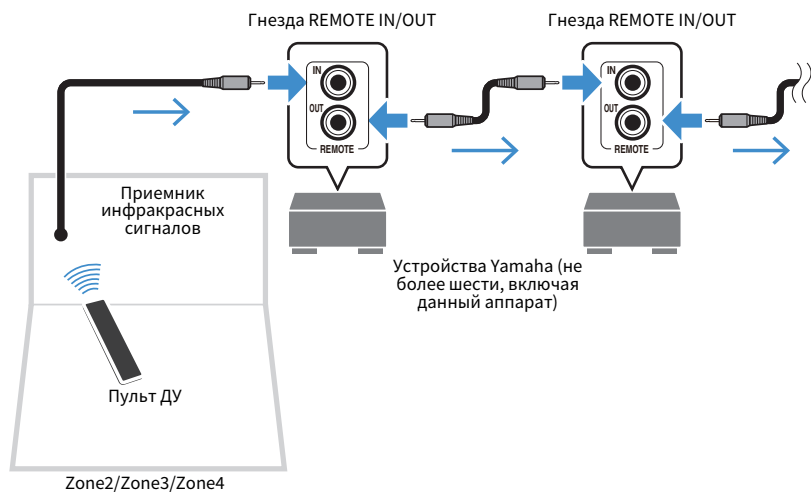

Ссылки по теме

“Подключение силового кабеля” (с. 106)

Включение питания аппарата

Подключение силового кабеля

После того как вышеуказанные подключения будут выполнены, вставьте силовой кабель.

Аппарат (вид сзади)

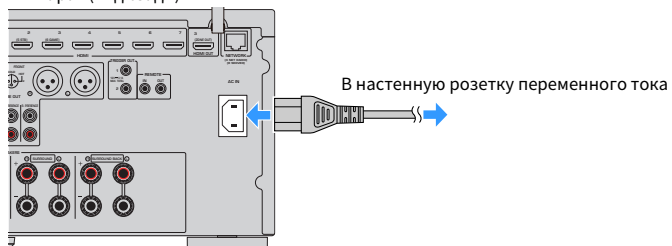

Ссылки по теме

“Установка питания в положение включения/режима ожидания (основная зона)” (с. 107)

Установка питания в положение включения/режима ожидания (основная зона)

Переключайте питание основной зоны между положением включения и режима ожидания.

ПРИМЕЧАНИЕ

Основной зоной является комната, где установлен аппарат.

1 Установите переключатель зоны в положение “MAIN”.

2 Нажмите .

При каждом нажатии кнопки вы можете переключать питание основной зоны между включением и режимом ожидания.

ПРИМЕЧАНИЕ

При включении аппарата в первый раз на телевизоре появится сообщение относительно настройки сети. Если вы используете iPhone, вы можете настроить беспроводное подключение, выполнив инструкции на экране.

Ссылки по теме

- “Названия и функции компонентов пульта ДУ” (с. 33)
- “Выбор языка меню” (с. 108)

Выбор языка меню

Выбор языка меню

Для установки нужного языка меню переключите вход телевизора на отображение видеосигнала с аппарата и нажмите SETUP. А затем выберите “Язык” в “System” в меню “SETUP”.

Ссылки по теме

- “Установка языка меню” (с. 310)
- “Основные операции меню Настройка” (с. 216)
- “Что такое MusicCast” (с. 109)

Настройка MusicCast

Что такое MusicCast

MusicCast представляет собой беспроводное решение от Yamaha, позволяющее получать доступ к музыкальному контенту во всех ваших помещениях при помощи различных устройств. Вы можете наслаждаться музыкой со смартфона, ПК, привода NAS, интернет-радиостанции и услуги потоковой передачи музыки в любой точке дома с помощью одного простого в использовании специального приложения “MusicCast CONTROLLER”.

Для получения более подробной информации и списка MusicCast-совместимых изделий, посетите веб-сайт Yamaha.

Ссылки по теме

“Использование MusicCast CONTROLLER” (с. 110)

Использование MusicCast CONTROLLER

Для использования сетевых функций на MusicCast-совместимом устройстве необходимо специальное приложение “MusicCast CONTROLLER” для работы. Выполните поиск приложения “MusicCast CONTROLLER” на App Store или Google Play и установите его на устройстве.

Ссылки по теме

“Добавление аппарата к сети MusicCast” (с. 111)

Добавление аппарата к сети MusicCast

Выполните следующую процедуру для добавления элемента к сети MusicCast. Заодно также можно выполнить конфигурацию настроек беспроводной сети аппарата.

- 1 Запустите приложение “MusicCast CONTROLLER” на мобильном устройстве и нажмите “Setup”.**
- 2 Управляйте приложением “MusicCast CONTROLLER”, следуя указаниям на экране.**

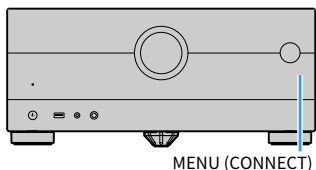

ПРИМЕЧАНИЕ

- При настройке параметров беспроводной сети аппарата с помощью данного способа понадобится SSID и ключ безопасности для маршрутизатора беспроводной локальной сети (точки доступа).
- При добавлении второго и последующих MusicCast-совместимых устройств нажмите “Settings”, а затем “Add New Device” в приложении “MusicCast CONTROLLER”.
- При добавлении аппарата к сети MusicCast индикатор беспроводной локальной сети на дисплее передней панели иногда загорается даже при использовании проводного подключения.

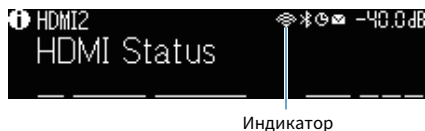

Ссылки по теме

- “Настройка блокировки питания с аппарата на MusicCast-совместимые устройства” (с. 290)
- “Конфигурирование беспроводных колонок” (с. 112)
- “Процесс конфигурации колонок” (с. 114)

Использование функции MusicCast Surround

Конфигурирование беспроводных колонок

При использовании устройств, поддерживающих функцию MusicCast Surround, вы можете наслаждаться 5.1.2-канальной или 5.1-канальной системой с беспроводными колонками окружающего звука и сабвуфером.

ПРИМЕЧАНИЕ

Для получения подробной информации о настройках и операциях см. инструкцию по эксплуатации устройств, поддерживающих функцию MusicCast Surround.

■ Устройства, поддерживающие MusicCast Surround

По состоянию на 1 марта 2021 г.

Беспроводная акустическая система



MusicCast 50



MusicCast 20



MusicCast SUB 100

■ Пример расположения колонок

Далее показана 5.1.2-канальная система с использованием двух колонок MusicCast 20 в качестве колонок окружающего звука и одной MusicCast SUB 100 в качестве сабвуфера.

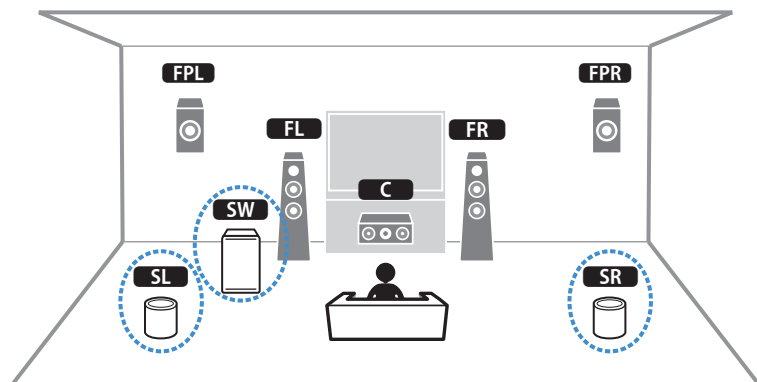

ПРИМЕЧАНИЕ

- В 5.1.2-канальной или 5.1-канальной системе колонки окружающего звука и сабвуфер могут быть беспроводными. В других системах беспроводным может быть только сабвуфер.
- С беспроводными колонками окружающего звука
 - Звук не будет выводиться через разъемы колонок (SURROUND) и гнезда предварительного выхода (SURROUND) на аппарате.
 - Использование тыловых колонок окружающего звука невозможно.
- С беспроводным сабвуфером
 - Беспроводным может быть один сабвуфер.
 - Звук не будет выводиться через гнезда предварительного выхода (SUBWOOFER 1 и 2) на аппарате. Поэтому использование другого сабвуфера путем его подключения с помощью аудиокабеля невозможно.
- Через беспроводные колонки окружающего звука и сабвуфер невозможно выводить следующие аудиосигналы.
 - Аудиосигнал DSD
 - DVD-Audio и Super Audio CD (SACD) с входа HDMI

1 Аппарат и устройства, поддерживающие MusicCast Surround, должны быть зарегистрированы в одном и том же месте с помощью приложения MusicCast CONTROLLER.

2 Следуйте инструкциям на экране приложения для выполнения настройки функции MusicCast Surround.

Подробные инструкции по настройке приведены по следующему адресу.

<https://download.yamaha.com/files/tcm:39-1212383>

Ссылки по теме

“Процесс конфигурации колонок” (с. 114)

Настройка параметров колонок

Процесс конфигурации колонок

Перед использованием аппарата отрегулируйте такие настройки колонок, как баланс громкости и акустические параметры. С помощью прилагаемого микрофона YPAO аппарат определяет подключение колонок и измеряет расстояние от них до вашего положения прослушивания, которое является положением измерения. Затем аппарат автоматически оптимизирует такие настройки колонок, как баланс громкости и акустические параметры. (YPAO: Yamaha Parametric room Acoustic Optimizer)

ПРИМЕЧАНИЕ

- Во время измерения тестовые сигналы выводятся с высокой громкостью. Вы не можете регулировать громкость.
- Во время процесса измерения оставайтесь в заднем углу комнаты и имейте в виду следующее для точного измерения.
 - Во время измерения сохраняйте в комнате максимальную тишину.
 - Не перекрывайте звук между колонками и микрофоном YPAO.
- Не подключайте к аппарату наушники.

1 При необходимости выберите настройки импеданса колонок аппарата.

2 Настройка соответствующих параметров колонок.

3 Установите половинную громкость сабвуфера. Если переходная частота регулируется, установите для нее максимальное значение.

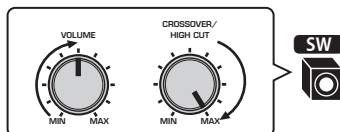

4 Установите микрофон YPAO в положение прослушивания (на уровне ушей).

В качестве подставки для микрофона рекомендуется использовать штатив и отрегулировать положение прослушивания (на уровне ушей). Воспользуйтесь винтами штатива для закрепления микрофона.

5 Подключите микрофон YPAO к гнезду YPAO.

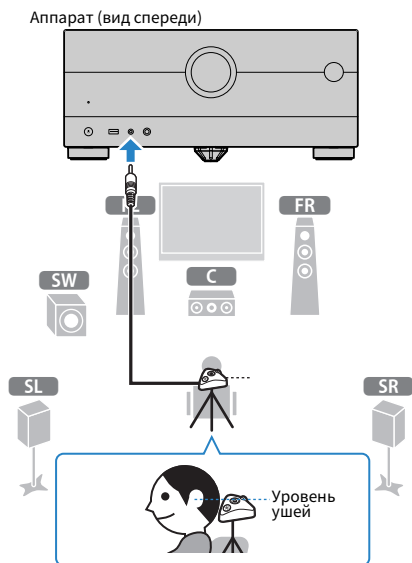

На экран телевизора будет выведено следующее изображение.

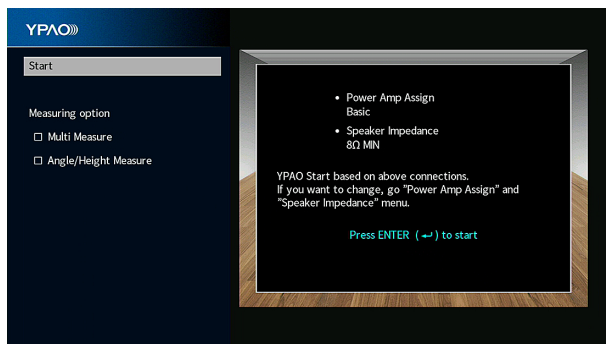

Если вы хотите включить пункт в “Опция измерения”, выберите пункт и установите его флажок.

6 Начните измерение в соответствии с указанием, отображенным на экране.

По окончании измерения на экране телевизора появится следующая индикация.

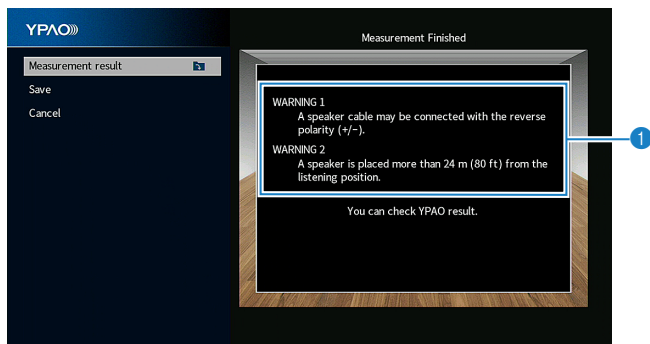

1 Предупреждение (если оно доступно)

7 Выберите “Сохранить” для применения результатов измерения к настройкам колонок.

8 Отключите микрофон YPAO от аппарата.

На этом оптимизация настроек колонок завершена.

УВЕДОМЛЕНИЕ

- Микрофон YPAO реагирует на тепловое воздействие, поэтому не следует помещать его в места, где он может подвергаться воздействию прямых солнечных лучей или высокой температуры (например, сверху AV-оборудования).

ПРИМЕЧАНИЕ

- Во время измерения может появиться сообщение об ошибке.
- “Громкость YPAO” в меню “Опция” автоматически включится после измерения YPAO. Затем уровни высоких и низких частот регулируются автоматически в соответствии с громкостью, что позволяет наслаждаться естественным звуком даже при низком уровне громкости.
- Если настройки колонок, установленные вручную, не подходят, сбросьте ручные настройки и повторно загрузите предыдущие настройки YPAO.
- Для отмены измерения отключите микрофон YPAO, прежде чем будет начато измерение.
- Опцию многопозиционного измерения YPAO невозможно включить с беспроводными колонками.

Ссылки по теме

- “Настройка импеданса колонок” (с. 241)
- “Назначение конфигурации колонок” (с. 117)
- “Автоматическая настройка параметров колонок на основании результатов YPAO-измерения” (с. 120)
- “Сообщения об ошибках от YPAO” (с. 128)
- “Предупреждения от YPAO” (с. 130)
- “Автоматическая регулировка уровней высоких и низких частот в зависимости от громкости” (с. 197)
- “Повторная загрузка предыдущих настроек YPAO” (с. 243)

Назначение конфигурации колонок

При использовании любой из следующих конфигураций колонок настройте вручную соответствующие параметры колонок.

- **При использовании тыловых колонок окружающего звука**
- **При использовании соединений с двухканальным усилением или зонных соединений**
- **При использовании колонок окружающего звучания, расположенных спереди (Virtual CINEMA FRONT)**
- **При использовании фронтальных колонок присутствия для воспроизведения Dolby Atmos или DTS:X**

Ссылки по теме

- “Настройка системы колонок” (с. 228)
- “Установка шаблона расположения колонок окружающего звучания” (с. 230)
- “Расположение колонок присутствия” (с. 419)

Произвольное измерение УРАО

Измерение УРАО в нескольких положениях для прослушивания (многопозиционное измерение)

Выберите опцию “Многопозиционное измерение”, если у вас будет несколько положений прослушивания или если хотите, чтобы другие также могли наслаждаться окружающим звуком. Можно выполнить измерения в нескольких (до 8) различных точках помещения. Настройки колонок будут оптимизированы в соответствии с областью, определяемой этими точками.

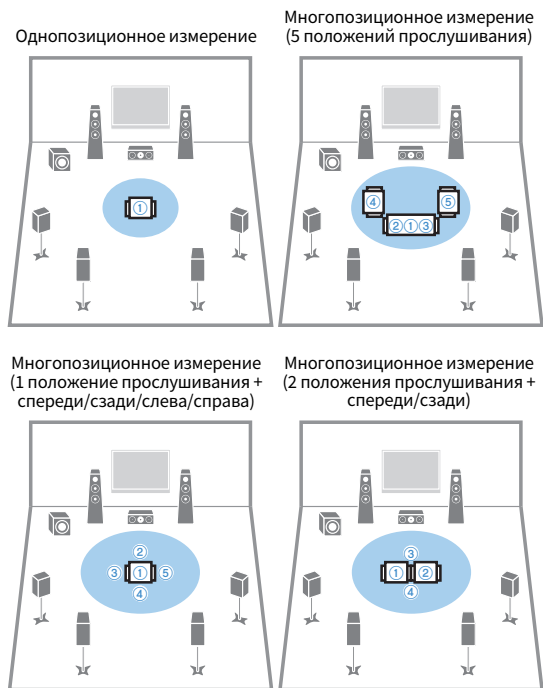

ПРИМЕЧАНИЕ

- Сначала установите микрофон УРАО в положение прослушивания, в котором слушатель будет находиться чаще всего.
- Опцию многопозиционного измерения УРАО невозможно включить с беспроводными колонками.
- При данном измерении также доступна для выбора опция “Измерение угла/высоты”.

Ссылки по теме

- “УРАО-измерение угла и высоты колонок (измерение угла/высоты)” (с. 119)
- “Автоматическая настройка параметров колонок на основании нескольких результатов УРАО-измерения” (с. 120)

УРАО-измерение угла и высоты колонок (измерение угла/высоты)

Выберите опцию “Измерение угла/высоты”, чтобы CINEMA DSP мог создавать более эффективные звуковые поля. Аппарат будет измерять углы расположения каждой колонки и высоту колонок присутствия в положении прослушивания и корректировать параметры колонок.

ПРИМЕЧАНИЕ

При данном измерении также доступна для выбора опция “Многопозиционное измерение”.

Ссылки по теме

- “Измерение УРАО в нескольких положениях для прослушивания (многопозиционное измерение)” (с. 118)
- “Автоматическая настройка параметров колонок на основании результатов УРАО-измерения с измерением угла/высоты” (с. 123)

Автоматическая настройка параметров колонок на основании результатов УРАО-измерения

Автоматическая настройка параметров колонок на основании нескольких результатов УРАО-измерения

Выполните следующую процедуру для учета измерения при выборе опции “Многопозиционное измерение”. Измерение в 8 положениях прослушивания займет приблизительно 15 минут.

ПРИМЕЧАНИЕ

- Во время измерения тестовые сигналы выводятся с высокой громкостью. Вы не можете регулировать громкость.
- Во время процесса измерения оставайтесь в заднем углу комнаты и имейте в виду следующее для точного измерения.
 - Во время измерения сохраняйте в комнате максимальную тишину.
 - Не перекрывайте звук между колонками и микрофоном УРАО.
- Не подключайте к аппарату наушники.
- Опцию многопозиционного измерения УРАО невозможно включить с беспроводными колонками.

1 При необходимости выберите настройки импеданса колонок аппарата.

2 Настройка соответствующих параметров колонок.

3 Установите половинную громкость сабвуфера. Если переходная частота регулируется, установите для нее максимальное значение.

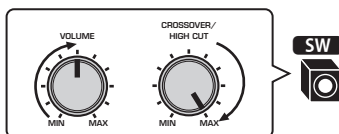

4 Установите микрофон УРАО в положение прослушивания (на уровне ушей).

В качестве подставки для микрофона рекомендуется использовать штатив и отрегулировать положение прослушивания (на уровне ушей). Воспользуйтесь винтами штатива для закрепления микрофона.

5 Подключите микрофон YPAO к гнезду YPAO.

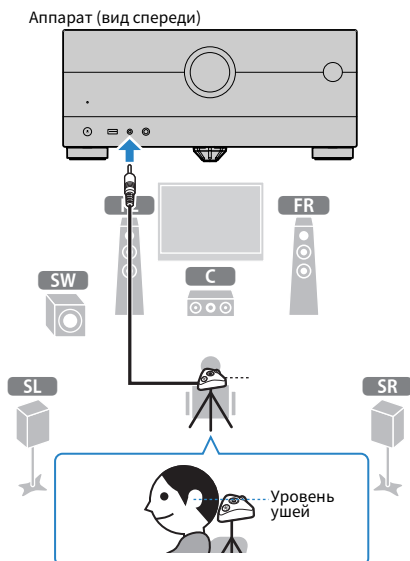

6 Выберите “Многопозиционное измерение” в “Опция измерения”.

7 Начните измерение в соответствии с указанием, отображенным на экране.

По окончании измерения в первом положении на экране телевизора появится следующая индикация.

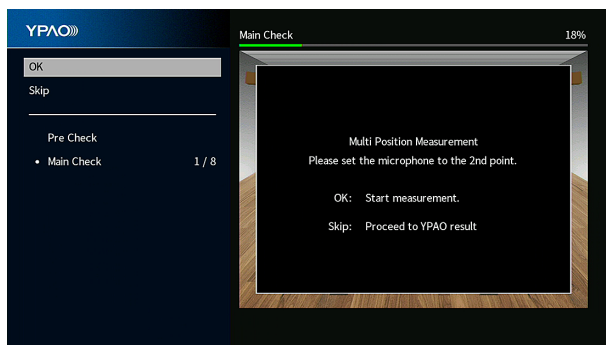

8 Перенесите микрофон YPAO в следующее положение для прослушивания и нажмите ENTER.

Повторяйте это до тех пор, пока измерения не будут выполнены во всех положениях прослушивания (до 8).

9 После завершения измерений в нужных положениях выберите “Пропуск”.

После выполнения измерений в 8 положениях прослушивания автоматически появится следующий экран.

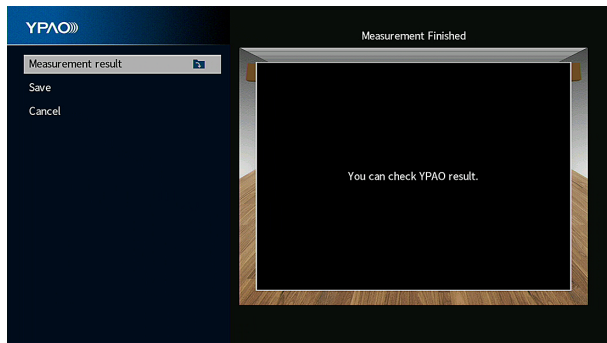

10 Для сохранения результата измерения выберите “Сохранить”.

Будут применены откорректированные настройки колонок.

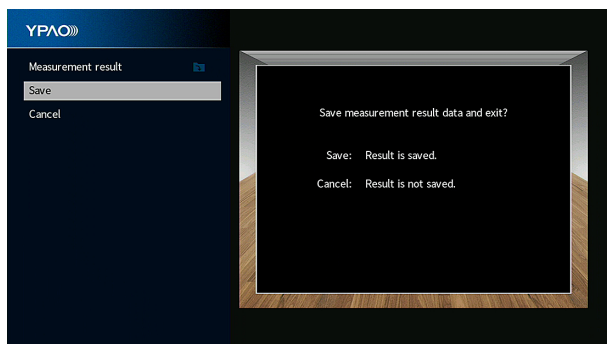

11 Отключите микрофон YPAO от аппарата.

На этом оптимизация настроек колонок завершена.

УВЕДОМЛЕНИЕ

- Микрофон YPAO чувствителен к теплу, поэтому не следует помещать его в места, где он может подвергаться воздействию прямых солнечных лучей или высокой температуры (например, не следует класть микрофон на AV-оборудование).

Автоматическая настройка параметров колонок на основании результатов УРАО-измерения с измерением угла/высоты

Выполните следующую процедуру для учета измерения при выборе опции “Измерение угла/высоты”.

ПРИМЕЧАНИЕ

- Не используйте микрофонную базу, пока на экране телевизора не появится соответствующее сообщение.
- Во время измерения тестовые сигналы выводятся с высокой громкостью. Вы не можете регулировать громкость.
- Во время процесса измерения оставайтесь в заднем углу комнаты и имейте в виду следующее для точного измерения.
 - Во время измерения сохраняйте в комнате максимальную тишину.
 - Не перекрывайте звук между колонками и микрофоном УРАО.
- Не подключайте к аппарату наушники.
- Опцию многопозиционного измерения УРАО невозможно включить с беспроводными колонками.

1 При необходимости выберите настройки импеданса колонок аппарата.

2 Настройка соответствующих параметров колонок.

3 Установите половинную громкость сабвуфера. Если переходная частота регулируется, установите для нее максимальное значение.

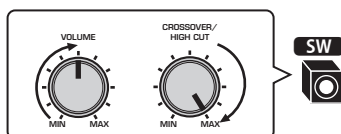

4 Установите микрофон УРАО в положение прослушивания (на уровне ушей).

В качестве подставки для микрофона рекомендуется использовать штатив и отрегулировать положение прослушивания (на уровне ушей). Воспользуйтесь винтами штатива для закрепления микрофона.

5 Подключите микрофон YPAO к гнезду YPAO.

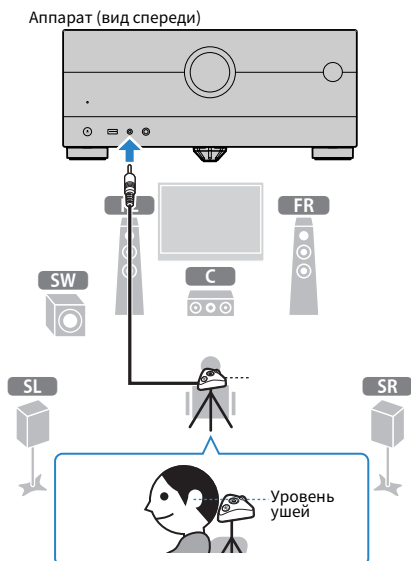

6 Выберите “Измерение угла/высоты” в “Опция измерения”.

7 Начните измерение в соответствии с указанием, отображенным на экране.

Во время измерения угла/высоты на экране телевизора появится следующая информация.

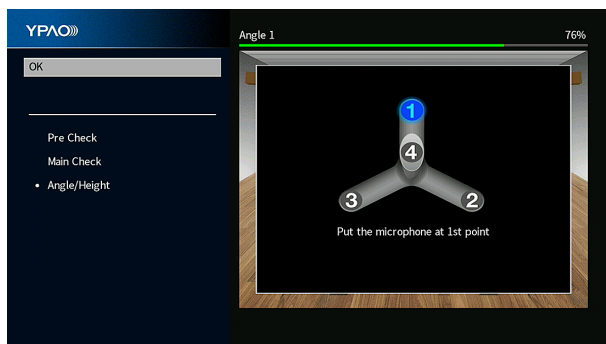

8 Прикрепите прилагаемую в комплекте стойку к центру микрофонной базы.

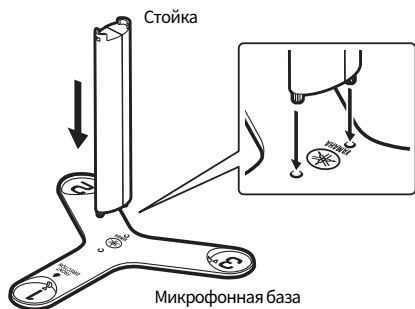

9 Поместите микрофонную базу в положение прослушивания (на уровне ушей), в котором вы будете сидеть чаще всего.

Рекомендуется использовать штатив и отрегулировать положение прослушивания (на уровне ушей). Микрофонную базу можно закрепить винтами штатива.

10 Установите микрофон УРАО в положение "1".

Не перемещайте микрофонную базу, пока не завершится четвертое измерение углов.

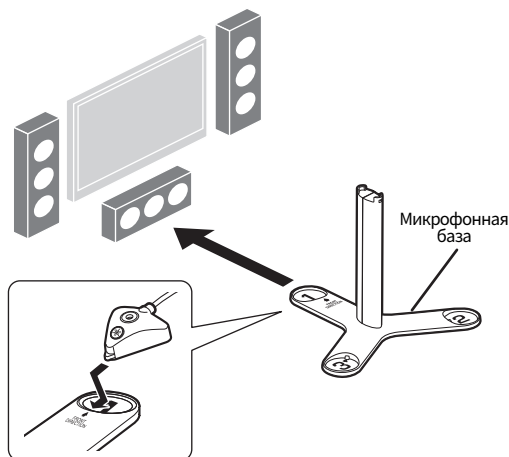

11 Чтобы начать первое измерение углов, нажмите ENTER.

По окончании первого измерения углов на экране телевизора появится следующая информация.

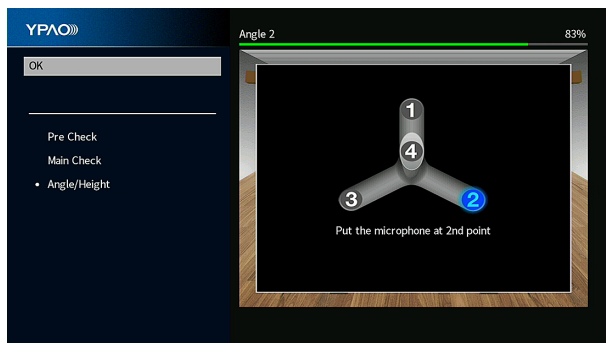

12 Таким же образом выполните измерение углов для положений "2" и "3".

13 Установите микрофон YPAO сверху на стойку и выполните четвертое измерение углов.

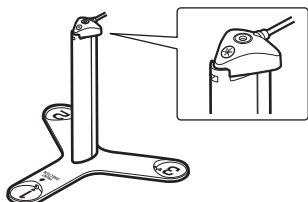

По окончании четвертого измерения углов на экране телевизора появится следующая информация.

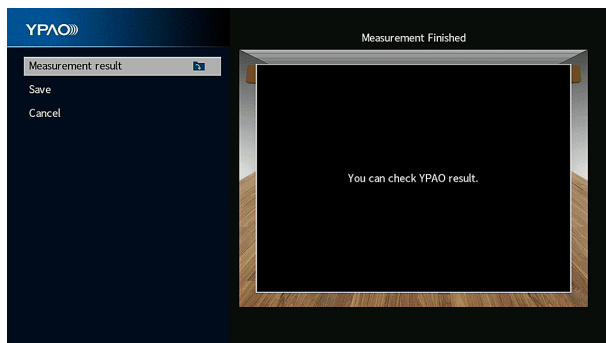

14 Для сохранения результата измерения выберите “Сохранить”.

Будут применены откорректированные настройки колонок.

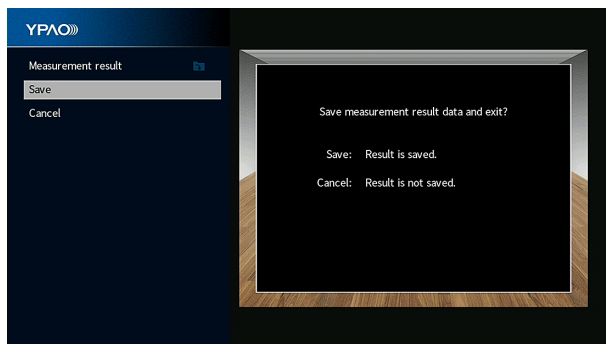

15 Отключите микрофон YPAO от аппарата.

На этом оптимизация настроек колонок завершена.

УВЕДОМЛЕНИЕ

- Микрофон YPAO чувствителен к теплу, поэтому не следует помещать его в места, где он может подвергаться воздействию прямых солнечных лучей или высокой температуры (например, не следует класть микрофон на AV-оборудование).

Сообщения об ошибках от YPAO

Если отображается какое-либо сообщение об ошибке, устраните проблему, выполнив инструкции на экране, и снова выполните YPAO.

[Поиск тега]#Q03 Ошибка YPAO

Сообщение об ошибке	Метод устранения
ОШИБКА 1 Фронтальные колонки не обнаружены.	
ОШИБКА 2 Не удалось обнаружить одну из колонок окружающего звучания.	
ОШИБКА 3 Не удалось обнаружить одну из фронтальных колонок присутствия.	Выполните выход из YPAO, выключите аппарат, а затем проверьте подключения колонок.
ОШИБКА 4 Не удалось обнаружить одну из тыловых колонок окружающего звучания.	
ОШИБКА 5 Слишком высокий уровень шума.	Соблюдайте тишину в комнате и повторно выполните YPAO. При выборе "Далее", YPAO снова производит измерения и игнорирует любые обнаруженные шумы.
ОШИБКА 6 Тыловые колонки окружающего звучания подключены, а колонки окружающего звучания не подключены.	При использовании тыловых колонок окружающего звучания колонки окружающего звучания должны быть подключены. Выполните выход из YPAO, выключите аппарат и повторно подключите колонки.
ОШИБКА 7 Микрофон YPAO отключен.	Надежно подключите микрофон YPAO к гнезду YPAO и повторно запустите YPAO.
ОШИБКА 8 Микрофон YPAO не может определить тестовые тональные сигналы.	Надежно подключите микрофон YPAO к гнезду YPAO и повторно запустите YPAO. Если эта ошибка повторится, обратитесь к авторизованному дилеру Yamaha или в ближайший сервисный центр.
ОШИБКА 9 Отменено операцией пользователя	Повторно запустите YPAO или выйдите из системы, если это необходимо.
ОШИБКА 10 Произошла внутренняя ошибка.	Выйдите из YPAO, а затем выключите и снова включите аппарат. Если эта ошибка повторится, обратитесь к авторизованному дилеру Yamaha или в ближайший сервисный центр.
ОШИБКА 11 Не удалось обнаружить одну из задних колонок присутствия.	Выполните выход из YPAO, выключите аппарат, а затем проверьте подключения колонок.

ПРИМЕЧАНИЕ

- Для выхода из измерения УРАО для устранения проблемы выберите “Выйти”.
- В случае только сообщений ОШИБКА 5 и ОШИБКА 9 можно продолжить текущее измерение УРАО. Выберите “Далее”.
- Для повтора измерения УРАО с самого начала выберите “Повтор”.

Предупреждения от УРАО

Если отображается предупреждение, устраните проблему с помощью следующей таблицы и снова выполните УРАО.

Вы все же можете применить результаты измерения, однако рекомендуется устранить проблему и снова выполнить УРАО, чтобы использовать аппарат с оптимальными настройками колонок.

[Поиск тега]#Q03 УРАО Предупреждение

Предупреждение	Метод устранения
<p>ПРЕДУПРЕЖДЕНИЕ 1</p> <p>Возможно, при подключении была перепутана полярность (+/-) кабеля колонки.</p>	<p>С помощью кнопок курсора выберите “Результат измерения” и нажмите ENTER, а затем выберите “Подключ.” в “Результат измерения”. Проверьте подключение кабеля (+/-) колонки, отмеченной как “Инвертир.”.</p> <p>Если колонка подключена неправильно:</p> <p>Выключите аппарат, а затем повторно подключите кабель колонки.</p> <p>Если колонка подключена правильно:</p> <p>В зависимости от типа колонок или помещения это сообщение может отображаться даже в случае правильного подключения колонок. В данном случае вы можете проигнорировать это сообщение.</p>
<p>ПРЕДУПРЕЖДЕНИЕ 2</p> <p>Колонка расположена на расстоянии более 24 метров от положения прослушивания.</p>	<p>С помощью кнопок курсора выберите “Результат измерения” и нажмите ENTER, а затем выберите “Дистанция” в “Результат измерения”. Проверьте колонку, отмеченную как “>24,00m (>80,0ft)”. Выйдите из УРАО, выключите аппарат, а затем расположите колонку, с которой возникла проблема, на расстоянии до 24 метров от оложения прослушивания.</p>
<p>ПРЕДУПРЕЖДЕНИЕ 3</p> <p>Обнаружена значительная разница в громкости колонок.</p>	<p>Проверьте среду прослушивания и подключение кабелей (+/-) каждой колонки, а также громкость сабвуфера. Если возникла какая-либо проблема, выйдите из УРАО, выключите аппарат, а затем повторно подключите кабель колонки или откорректируйте расположение колонок. По возможности рекомендуется использовать одинаковые колонки или колонки с как можно более похожими характеристиками.</p>

ПРИМЕЧАНИЕ

Исправьте подключение кабеля или расположите колонку после выключения аппарата.

ИСПОЛЬЗОВАНИЕ ЗВУКОВОГО ПОЛЯ

Использование эффектов звукового поля

Выбор предпочтительного режима звука

Данный аппарат оснащен различными звуковыми программами и декодерами окружающего звука. Вы можете наслаждаться источниками воспроизведения со своим предпочтительным звуковым режимом, например эффектом звукового поля или стереовоспроизведением.

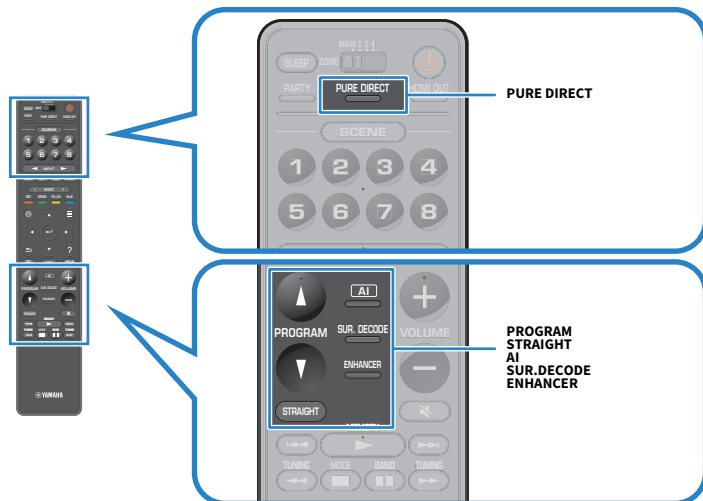

ПРИМЕЧАНИЕ

Режим звука может быть применен к каждому источнику входного сигнала отдельно.

Ссылки по теме

- “Воспроизведение с эффектами окружающего звука, оптимизированными для сцены (SURROUND:AI)” (с. 132)
- “Использование эффектов звукового поля, оптимизированных для определенного типа контента” (с. 134)
- “Наслаждение многоканальным воспроизведением без эффектов звукового поля (декодер окружающего звучания)” (с. 141)

Воспроизведение с эффектами окружающего звука, оптимизированными для сцены (SURROUND:AI)

При использовании SURROUND:AI встроенный в DSP AI создает оптимальный эффект окружающего звука для сцены контента.

Сцены мгновенно анализируются с фокусировкой на таких элементах звука, как “диалог”, “фоновая музыка”, “звуковое сопровождение” и “звуковые эффекты”, а также оптимизируются в режиме реального времени для создания неотразимого ощущения реалистичности.

При каждом нажатии AI происходит включение или отключение SURROUND:AI.

ПРИМЕЧАНИЕ

- При включении Pure Direct SURROUND:AI недоступен.
- При включении SURROUND:AI следующие функции недоступны.
 - Режим прямого декодирования
 - CINEMA DSP HD³
 - Декодеры окружающего звука

Ссылки по теме

“Наслаждение воспроизведением с высоким качеством (Pure Direct)” (с. 142)

Наслаждение 3-мерными звуковыми полями

Аппарат оснащен различными звуковыми программами, использующими оригинальную технологию цифровой обработки сигналов Yamaha (CINEMA DSP HD³). Это позволяет легко создавать в комнате звуковые поля, как в настоящем кинотеатре или концертном зале, и наслаждаться естественными 3-мерными звуковыми полями.

ПРИМЕЧАНИЕ

- Вы можете регулировать уровень эффекта звуковой программы (увеличивать или уменьшать эффект звукового поля) в “Уровень DSP” в меню “Настройка”.
- Режим звука может быть применен к каждому источнику входного сигнала отдельно.
- Даже если фронтальные колонки присутствия не подключены, аппарат, используя фронтальные колонки, центральную колонку и колонки окружающего звука, создает фронтальную Virtual Presence Speaker (VPS) для воссоздания 3-мерных звуковых полей.
- Если входной сигнал поступает с многоканального источника (6.1 каналов или более), то, используя колонки окружающего звука, данный аппарат создает Virtual Surround Back Speaker (VSBS), чтобы придать глубину заднему звуковому полю, даже если тыловые колонки окружающего звука не подключены.
- При выборе декодера Dolby Surround аппарат создает виртуальную обработку (Dolby Speaker Virtualization), оптимизированную для контента Dolby и многоканального воспроизведения.
- Данная функция не работает с аудиосигналом DSD до обновления встроенного программного обеспечения.

Ссылки по теме

- “Регулировка уровня эффекта звукового поля” (с. 248)
- “Настройка Virtual Presence Speaker (VPS)” (с. 260)
- “Настройка Virtual Surround Back Speaker (VSBS)” (с. 261)
- “Настройка Dolby Speaker Virtualization” (с. 262)

Использование эффектов звукового поля, оптимизированных для определенного типа контента

Данный аппарат оснащен различными звуковыми программами. Вы можете наслаждаться воспроизведением источников звука с помощью своего любимого режима звука. Вы можете выбрать звуковую программу, нажав PROGRAM.

- Для наслаждения видеоконтентом рекомендуется звуковая программа в категории “MOVIE”, отображаемая на телевизоре (короткие сообщения) и на дисплее передней панели.
- Для наслаждения музыкальным контентом рекомендуется звуковая программа в категории “MUSIC”, отображаемая на телевизоре (короткие сообщения) и на дисплее передней панели.

MUSIC

Hall in Munich	Данная программа имитирует концертный зал в Мюнхене примерно на 2500 мест, во внутренней отделке которого использованы изящные деревянные элементы. Чистые, красивые реверберации распространяются концентрированно, создавая успокаивающую атмосферу. Виртуальное место слушателя находится в центральной левой части зала.
Hall in Vienna	Данная программа имитирует концертный зал среднего размера на 1700 мест в форме “обувной коробки”, традиционной для Вены. Колонны и резьба орнаментов создают предельно сложные реверберации вокруг публики, создавая очень полный, насыщенный звук.
Hall in Amsterdam	Большой зал в форме “обувной коробки” на 2200 мест вокруг круглой сцены. Насыщенный и приятный отраженный звук свободно распространяется по залу.
Church in Freiburg	Расположенная на юге Германии, эта великолепная каменная церковь имеет остроконечную башню высотой 120 метров. Ее длинная и узкая форма и высокий потолок позволяют продлить период реверберации и ограничить начальный период отражения. Таким образом, насыщенная реверберация, а не сам звук создает атмосферу церкви.
Church in Royaumont	Данная программа формирует звуковое поле, создаваемое в трапезной (обеденном зале) красивого средневекового готического монастыря в Ройомоне в окрестностях Парижа.
Chamber	Данная программа создает относительно широкое пространство с высоким потолком, как в приемном зале дворца. Воспроизводит приятные реверберации, подходящие для изысканной музыки и камерной музыки.
Village Vanguard	Джаз-клуб на 7-ой Авеню в Нью-Йорке. Этот маленький клуб с низким потолком позволяет создавать эффектное сочетание отражений относительно расположенной в центре сцены.
Warehouse Loft	Склад напоминает чердачные помещения в Сохо. Звук четко и интенсивно отражается от бетонных стен.
Cellar Club	Данная программа имитирует тесную концертную площадку с низким потолком и уютной атмосферой. Реалистичное, живое звуковое поле с мощными звуками создает такое чувство, как будто вы сидите в первом ряду перед маленькой сценой.
The Roxy Theatre	Данная программа создает звуковое поле концертной площадки рок-музыки в Лос-Анджелесе на 460 мест. Виртуальное место слушателя находится в центральной левой части зала.
The Bottom Line	Данная программа создает звуковое поле места напротив сцены в The Bottom Line, когда-то знаменитом джаз-клубе Нью-Йорка. Места на 300 человек слева и справа со звуковым полем, обеспечивающим естественный и живой звук.

MOVIE

Sports	Данная программа позволяет слушателям наслаждаться живым звуком спортивных трансляций и легких развлекательных программ. Во время спортивных трансляций голоса комментаторов расположены четко в центре, а атмосфера стадиона реалистично воспроизводится с помощью периферийной подачи звуков болельщиков в подходящем пространстве.
Action Game	Данная программа подходит для таких активных игр, как автогонки и бои. Реалистичность и выразительность, а также использование различных эффектов позволяет игроку почувствовать себя в центре событий, что обеспечивает большую концентрацию. Используйте эту программу в сочетании с режимом Compressed Music Enhancer, чтобы создать более динамичное и мощное звуковое поле.
Roleplaying Game	Данная программа подходит для ролевых и приключенческих игр. Данная программа придает глубину звуковому полю для достижения естественного и реалистичного воспроизведения фоновой музыки, специальных эффектов и диалогов в широком диапазоне сцен. Используйте эту программу в сочетании с режимом Compressed Music Enhancer, чтобы создать более четкое и объемное звуковое поле.
Music Video	Данная программа позволяет наслаждаться видеозаписями поп-, рок- и джаз-концертов, как если бы слушатель сам на них присутствовал. Окунитесь в горячую атмосферу концертов, благодаря яркому исполнению певцов и соло на сцене, звуковому полю присутствия, подчеркивающему удары ритмических инструментов, а также благодаря окружающему звуковому полю, воспроизводящему атмосферу большого живого зала.
Recital/Opera	Данная программа поддерживает количество ревербераций на оптимальном уровне и усиливает глубину и четкость человеческого голоса, что позволяет создавать эффект ревербераций оркестровой ямы перед слушателем на фоне акустического расположения и эффекта присутствия на сцене. Звуковое поле окружающего звучания является относительно умеренным, но данные для создания эффектов концертного зала используются для передачи истинной красоты музыки. Слушатель не будет чувствовать утомление даже после многочасовых оперных представлений.
Standard	Данная программа создает звуковое поле с усиленным ощущением окружающего звука без нарушения исходного акустического расположения многоканального сигнала аудио. Программа была разработана с применением концепции идеального кинотеатра, в котором аудитория окружена прекрасными реверберациями слева, справа и сзади.
Spectacle	Данная программа обеспечивает масштаб и величие зрелищных кинофильмов. Она обеспечивает обширное звуковое пространство, соответствующее синемаскопическому широкому экрану, и широкий динамический диапазон, воспроизводя все, от тихих и тонких до мощных и громких звуков.
Sci-Fi	Данная программа чисто воспроизводит тщательно разработанную звуковую схему новейших Sci-Fi и научно-фантастических кинофильмов. Она позволяет насладиться разнообразием кинематографически созданных виртуальных пространств, воспроизведенных с четким разделением диалогов, звуковых эффектов и фоновой музыки.
Adventure	Данная программа идеально подходит для точного воспроизведения звукового дизайна боевиков и приключенческих кинофильмов. Звуковое поле ограничивает реверберации, но особый упор делается на создание ощущения расширения с обеих сторон, мощного пространства, сильно расширяющегося справа и слева. Ограниченная глубина создает чистое и мощное пространство, одновременно поддерживая четкость звуков и разделение каналов.
Drama	Данная программа характеризуется устойчивыми реверберациями, подходящими для большого количества кинематографических жанров: от серьезных драм до мюзиклов и комедий. Реверберации умеренные, но в достаточной степени стереофонические. Звуковые эффекты и фоновая музыка воспроизводятся с легким эхо, которое не нарушает четкость звука диалогов. Вы никогда не устанете от длительного прослушивания.

Mono Movie	Данная программа обеспечивает воспроизведение монофонических видеоисточников, таких как классические кинофильмы, в атмосфере старого доброго кинотеатра. Программа создает комфортное пространство с глубиной, придавая исходному звуку объемность и соответствующую реверберацию.
Enhanced	Данная программа создает звуковое поле, которое выделяет переход динамического звука аудиосигнала 3D объекта. Программа была разработана с применением концепции кинотеатра с множеством расположенных сверху колонок, в котором аудитория будет потрясена естественными и мощными звуковыми эффектами.

STEREO

2ch Stereo	Данная программа используется для понижающего микширования многоканальных источников до 2 каналов. При подаче многоканальных сигналов они микшируются с понижением до 2 каналов и выводятся через фронтальные колонки (эта программа не использует CINEMA DSP).
All-Channel Stereo	Данная программа используется для вывода звука через все колонки. При воспроизведении многоканальных источников аппарат микширует источник с понижением до 2 каналов, а затем выводит звук через все колонки. Данная программа создает большое звуковое поле и идеально подходит для фоновой музыки на вечеринках.

UNPROCESSED

SURROUND DECODE	Декодер окружающего звука делает возможным многоканальное воспроизведение стереозвuka с 2-канальных источников без эффектов звукового поля.
------------------------	---

ПРИМЕЧАНИЕ

При включении SURROUND:AI вы не сможете выбрать никакой звуковой программы.

Ссылки по теме

“Регулировка уровня эффекта звукового поля” (с. 248)

Использование эффектов звукового поля без колонок окружающего звучания (Virtual CINEMA DSP)

Если выбрать одну из звуковых программ без подключения колонок окружающего звука, аппарат автоматически создает окружающее звуковое поле с помощью фронтальных колонок. Вы можете наслаждаться эффектами звукового поля без колонок окружающего звука.

ПРИМЕЧАНИЕ

Virtual CINEMA DSP не работает на “2ch Stereo” и “All-Channel Stereo”. Выберите звуковую программу, кроме указанных.

Ссылки по теме

“Использование эффектов звукового поля, оптимизированных для определенного типа контента” (с. 134)

Воспроизведение с эффектом окружающего звука с помощью 5 фронтальных колонок (Virtual CINEMA FRONT)

Когда колонки окружающего звука расположены спереди и “Расположение” в “Тылы” в меню “Настройка” установлено в “Фронт”, аппарат создает виртуальные колонки окружающего звука с задней стороны. Вы можете наслаждаться многоканальным окружающим звуком только с помощью колонок, расположенных спереди.

Ссылки по теме

- “Установка шаблона расположения колонок окружающего звучания” (с. 230)
- “Virtual CINEMA FRONT” (с. 57)

Окружающее звучание и наушники (SILENT CINEMA)

С помощью стереофонических наушников вы можете воспроизводить эффекты окружающего звука или звукового поля подобно многоканальной акустической системе, подключив наушники к гнезду PHONES и выбрав звуковую программу или декодер окружающего звука.

SILENT™
CINEMA

Ссылки по теме

- “Использование эффектов звукового поля, оптимизированных для определенного типа контента” (с. 134)
- “Наслаждение многоканальным воспроизведением без эффектов звукового поля (декодер окружающего звучания)” (с. 141)

Использование необработанного воспроизведения

Наслаждение оригинальным звуком (прямое декодирование)

Вы можете воспроизводить источники входного сигнала без каких-либо эффектов звукового поля. Аппарат воспроизводит стереозвук из двух фронтальных колонок при работе с 2-канальными источниками, такими как CD, и воспроизводит необработанный многоканальный звук при работе с многоканальными источниками.

При каждом нажатии STRAIGHT включается или выключается режим прямого декодирования.

ПРИМЕЧАНИЕ

- При использовании тыловых колонок окружающего звука аппарат воспроизводит 7.1-канальный звук для 5.1-канальных источников.
- Если включено Virtual CINEMA FRONT, Virtual CINEMA FRONT работает при воспроизведении многоканального источника.

Ссылки по теме

- “Воспроизведение с эффектом окружающего звука с помощью 5 фронтальных колонок (Virtual CINEMA FRONT)” (с. 138)
- “Установка шаблона расположения колонок окружающего звучания” (с. 230)

Наслаждение многоканальным воспроизведением без эффектов звукового поля (декодер окружающего звучания)

Аппарат делает возможным многоканальное воспроизведение с 2-канальных/многоканальных источников без эффектов звукового поля. Это используется при выборе “SURROUND DECODE” с помощью кнопок PROGRAM.

Нажмите SUR. DECODE, чтобы выбрать декодер окружающего звука. При каждом нажатии SUR. DECODE декодер окружающего звука изменяется.

Auto	Использование декодера, автоматически выбранного источником входного сигнала. Для источников сигнала DTS выбирается декодер DTS Neural:X, а для других источников выбирается декодер Dolby Surround.
	Dolby Surround декодер. Расширяет звук, используя метод, оптимизированный для компоновки установленных динамиков. При воспроизведении основанного на объектах аудиосигнала (например, контента Dolby Atmos) воспроизводится реальное акустическое пространство (включая верхнее).
Neural:X	DTS Neural:X декодер. Расширяет звук, используя метод, оптимизированный для компоновки установленных динамиков. При воспроизведении основанного на объектах аудиосигнала (например, контента DTS:X) воспроизводится реальное акустическое пространство (включая верхнее).

ПРИМЕЧАНИЕ

- Выбранный декодер окружающего звука может не работать для некоторых источников входного сигнала.
- При потоковой передаче контента Dolby по сети рекомендуется использовать Dolby Surround.
- Декодер DTS Neural:X не работает для сигналов Dolby (например, Dolby Digital Plus, Dolby TrueHD). Выберите “Auto” или “Dsur” для этих сигналов.
- Декодер Dolby Surround не работает для сигналов DTS (например, DTS, DTS-HD Master Audio). Выберите “Auto” или “Neural:X” для этих сигналов.
- Декодер DTS Neural:X не работает с сигналами DTS, частота выборки которых превышает 48 кГц.
- В случае выбора декодера Dolby Surround или декодера DTS Neural:X не работает следующая виртуальная обработка.
 - Virtual CINEMA FRONT
 - Virtual CINEMA DSP

Ссылки по теме

- “Использование эффектов звукового поля без колонок окружающего звучания (Virtual CINEMA DSP)” (с. 137)
- “Воспроизведение с эффектом окружающего звука с помощью 5 фронтальных колонок (Virtual CINEMA FRONT)” (с. 138)

Наслаждение воспроизведением с высоким качеством (Pure Direct)

Данный аппарат позволяет наслаждаться высококачественным воспроизведением с пониженным шумом. Различные режимы обработки и некоторые схемы (например, дисплей передней панели), отличные от основной функции воспроизведения, будут приостановлены.

При каждом нажатии PURE DIRECT включается или выключается режим непосредственного воспроизведения. При включенном режиме Pure Direct на передней панели загорается “PURE DIRECT”.

ПРИМЕЧАНИЕ

При включенном режиме Pure Direct следующие функции становятся недоступными.

- Выбор звуковых программ
- Использование функции зоны
- Использование экранного меню “Настройка” и меню “Опция”
- Просмотр информации, отображаемой на дисплее передней панели (когда он не используется)

Наслаждение 3-мерными звуком

Использование Dolby Atmos® и DTS:X™

Воспроизведение контента Dolby Atmos или DTS:X создает реалистичный звук, исходящий из всех направлений, в том числе над головой. Для получения полного эффекта рекомендуется акустическая система с фронтальными колонками присутствия.

О Dolby Atmos®

- Контент Dolby Atmos декодируется как Dolby TrueHD или Dolby Digital Plus в следующих случаях. (Формат Dolby Atmos PCM всегда декодируется как Dolby Atmos.)
 - Не используются ни тыловые колонки окружающего звука, ни фронтальные колонки присутствия. (При включении виртуализации динамиков Dolby он декодируется как Dolby Atmos.)
 - Используются наушники (2-канальное воспроизведение).

О DTS:X™

- Вы можете регулировать громкость звуков диалога в “Переименовать автоматически” в меню “Опция”.
- При выборе декодера DTS:X виртуальная обработка окружающего звука не работает.

Ссылки по теме

- “Акустические системы, рекомендуемые для аппарата (основная настройка)” (с. 40)
- “5.1.2-канальная система” (с. 44)
- “Настройка Dolby Speaker Virtualization” (с. 262)
- “Воспроизведение с эффектом окружающего звука с помощью 5 фронтальных колонок (Virtual CINEMA FRONT)” (с. 138)
- “Использование эффектов звукового поля без колонок окружающего звучания (Virtual CINEMA DSP)” (с. 137)
- “Регулировка громкости звука диалогов при воспроизведении контента DTS:X™” (с. 200)

Наслаждайтесь излюбленным звуком

Наслаждение более мощным звуком источника аудиосигнала (Compressed Music Enhancer)

Вы можете наслаждаться динамичным звуком, придавая звуку глубину и объемность. Эту функцию можно использовать вместе с любым другим режимом звука.

В случае форматов сжатия цифрового сигнала вы можете воспроизводить улучшенный звук, близкий к оригинальному звуку до сжатия.

При каждом нажатии ENHANCER происходит включение или выключение Compressed Music Enhancer.

ПРИМЕЧАНИЕ

- Режим Compressed Music Enhancer не работает при использовании следующих источников аудиосигнала:
 - сигналы, частота выборки которых превышает 48 кГц.
 - Аудиосигнал DSD
- Вы можете также использовать “Music Enhancer” в меню “Опция” для включения Compressed Music Enhancer.
- Compressed Music Enhancer повышает качество 2-канального несжатого цифрового аудиосигнала (например, PCM) и сжатого без потери качества цифрового аудиосигнала (например, FLAC) при установке “Режим Hi-Res” в меню “Опция” в “Вкл.”.

Ссылки по теме

- “Настройка Compressed Music Enhancer” (с. 203)
- “Установка режима высокого разрешения” (с. 204)

Расширение низкочастотного диапазона из сабвуфера

Вы можете расширить низкочастотный диапазон из сабвуфера, избежав помех от фронтальных колонок в средне- и низкочастотном диапазоне.

Установите “Уровень сабвуфера” в меню “Опция”.

Ссылки по теме

“Регулировка громкости сабвуфера” (с. 206)

Наслаждение мощным звуком на низкой громкости

Вы можете автоматически корректировать уровни высоких и низких частот, плохо слышимых на низкой громкости, на основании результатов измерения УРАО и звукового восприятия.

Установите “Громкость УРАО” в меню “Опция”.

ПРИМЕЧАНИЕ

- “Громкость УРАО” функционирует после измерения УРАО.
- “Громкость УРАО” автоматически включится после измерения УРАО.

Ссылки по теме

“Автоматическая регулировка уровней высоких и низких частот в зависимости от громкости” (с. 197)

Повышение четкости звуков диалогов

Вы можете отрегулировать звуки диалогов, чтобы их было легче слышать.

Установите “Громкость диалога” в меню “Опция”.

Ссылки по теме

“Регулировка громкости звучания диалога” (с. 199)

Наслаждение басовым звуком с помощью небольших колонок (Extra Bass)

Вы можете наслаждаться достаточным басовым звуком независимо от размера фронтальных колонок и наличия или отсутствия сабвуфера.

Установите “Сверхниз. част.” в меню “Опция”.

Ссылки по теме

“Настройка использования Extra Bass” (с. 207)

Наслаждение более качественным звуком

Наслаждение музыкальными потоковыми сервисами

● **Вы можете прослушивать более качественный звук с помощью музыкальных потоковых сервисов.**

Установите Compressed Music Enhancer в “On”. Подробнее об этом см. далее:

- “Наслаждение более мощным звуком источника аудиосигнала (Compressed Music Enhancer)” (с. 144)

Наслаждение звуком с низкой громкостью ночью

● **Тяжело расслышать звук на низкой громкости.**

Установите для параметра “Adaptive DRC” значение “Вкл.”. Подробнее об этом см. далее:

- “Автоматическая регулировка динамического диапазона” (с. 198)

Наслаждение звуком голосов

● **Звуки диалогов тяжело расслышать.**

Отрегулируйте “Громкость диалога”. Подробнее об этом см. далее:

- “Регулировка громкости звучания диалога” (с. 199)

● **Голоса могут быть слышны не очень хорошо.**

Установите Compressed Music Enhancer в “On”. Подробнее об этом см. далее:

- “Наслаждение более мощным звуком источника аудиосигнала (Compressed Music Enhancer)” (с. 144)

Если голоса по-прежнему слышны не очень хорошо, отрегулируйте воспринимаемую высоту звуков диалога в более высокое положение. Подробнее об этом см. далее:

- “Регулировка кажущейся высоты звуков диалога” (с. 201)

Наслаждение окружающим звуком без колонок в задней части комнаты

● **В 5.1-канальной системе размещение колонок в задней части комнаты невозможно.**

С помощью “Virtual CINEMA FRONT” аппарат создает виртуальные колонки окружающего звука с задней стороны. Подробнее об этом см. далее:

- “Воспроизведение с эффектом окружающего звука с помощью 5 фронтальных колонок (Virtual CINEMA FRONT)” (с. 138)

● **Акустическая система является 3.1-канальной или менее.**

Virtual CINEMA DSP автоматически создает окружающее звуковое поле с помощью фронтальных колонок. Подробнее об этом см. далее:

- “Использование эффектов звукового поля без колонок окружающего звучания (Virtual CINEMA DSP)” (с. 137)

● **Вы можете наслаждаться звуком с помощью наушников.**

SILENT CINEMA создает эффекты окружающего звука или звукового поля, подобные многоканальной акустической системе, с помощью стереофонических наушников. Подробнее об этом см. далее:

- “Окружающее звучание и наушники (SILENT CINEMA)” (с. 139)

ВОСПРОИЗВЕДЕНИЕ

Основная процедура воспроизведения

Основная процедура для воспроизведения видео и музыки

Основная процедура для воспроизведения видео и музыки является следующей.

- 1 Включите внешние устройства.**
- 2 Воспользуйтесь кнопками выбора входа для выбора источника входного сигнала.**

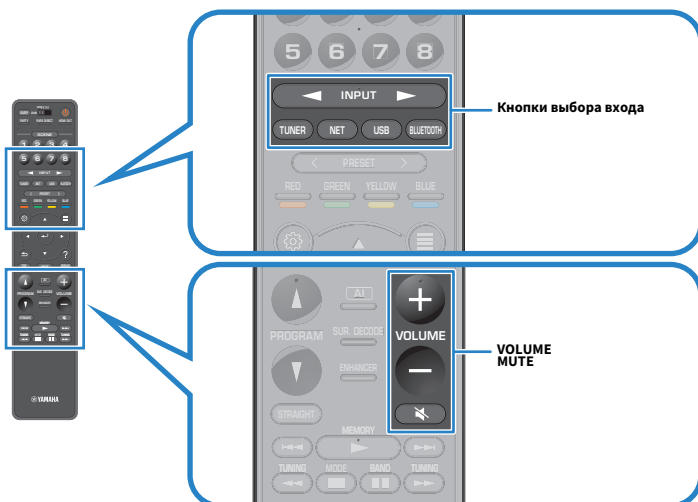

- 3 Начните воспроизведение на внешнем устройстве или выберите радиостанцию.**
- 4 Нажмите VOLUME для регулировки громкости.**

ПРИМЕЧАНИЕ

- Для отключения выводимого звука нажмите MUTE. Еще раз нажмите MUTE для включения звука.
- См. инструкцию по эксплуатации внешнего устройства.

Выбор выходного гнезда HDMI

Вы можете выбрать гнезда HDMI OUT для вывода видео/аудиосигнала. При каждом нажатии HDMI OUT будет изменяться гнездо HDMI OUT, используемое для вывода сигнала.



HDMI OUT <input type="checkbox"/> 1 <input type="checkbox"/> 2	Одинаковый сигнал выводится одновременно через оба гнезда HDMI OUT 1 и HDMI OUT 2.
HDMI OUT <input type="checkbox"/> 1 <input checked="" type="checkbox"/> 2	Вывод сигналов через гнездо HDMI OUT 1.
HDMI OUT <input checked="" type="checkbox"/> 1 <input type="checkbox"/> 2	Вывод сигналов через гнездо HDMI OUT 2.
HDMI OUT <input checked="" type="checkbox"/> 1 <input checked="" type="checkbox"/> 2	Сигналы не выводятся через гнезда HDMI OUT 1 или HDMI OUT 2.

ПРИМЕЧАНИЕ

- Можно также выбрать выходное гнездо HDMI, выбрав сцену.
- При выборе “HDMI OUT 1 2” аппарат выводит видеосигналы с максимальным разрешением, которое поддерживают оба телевизора (или проектора), подключенные к аппарату. (Например, если к гнезду HDMI OUT 1 подключен телевизор с разрешением 1080p, а к гнезду HDMI OUT 2 – телевизор с разрешением 720p, аппарат выводит видеосигналы с разрешением 720p.)

Ссылки по теме

“Выбор источника входного сигнала и избранных настроек одним нажатием (SCENE)” (с. 177)

Названия элементов и функции компонентов экрана воспроизведения

При запуске воспроизведения на телевизоре появляется экран воспроизведения.

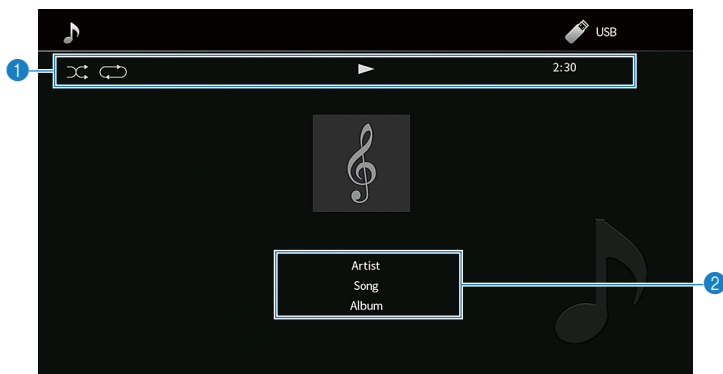

1 Индикаторы статуса

Отображение текущих настроек для воспроизведения в случайном порядке или повторного воспроизведения и состояния воспроизведения (например, воспроизведение/пауза).

2 Информация о воспроизведении

Отображение имени исполнителя, названия альбома, названия песни, номера дорожки, названия станции и истекшего времени.

ПРИМЕЧАНИЕ

- Отображаемые элементы отличаются в зависимости от воспроизводимого контента.
- С помощью кнопок управления внешним устройством на пульте ДУ вы можете выполнять операции воспроизведения. Имейте в виду, что операции воспроизведения могут не работать для некоторых источников входного сигнала или внешних устройств.
- При выборе “SERVER”, “NET RADIO” или “USB” для источника входного сигнала нажмите RETURN на пульте ДУ для отображения экрана просмотра.
- При установке “Видео Выход” в меню “Опция” в положение, отличное от “Выкл.”, на телевизоре будет отображаться видеосигнал, подаваемый через соответствующее гнездо видеовыхода. Вы можете отобразить экран воспроизведения на телевизоре, нажав любую кнопку курсора, а также закрыть его, нажав левую кнопку курсора. Экран воспроизведения будет закрыт автоматически при отсутствии операций в течение одной минуты.

Ссылки по теме

“Выбор источника видеосигнала, который будет отображаться с выбранным источником аудиосигнала” (с. 210)

Названия элементов и функции компонентов экрана просмотра

При выборе следующего источника входного сигнала на телевизоре появляется экран просмотра.

- SERVER
- NET RADIO
- USB

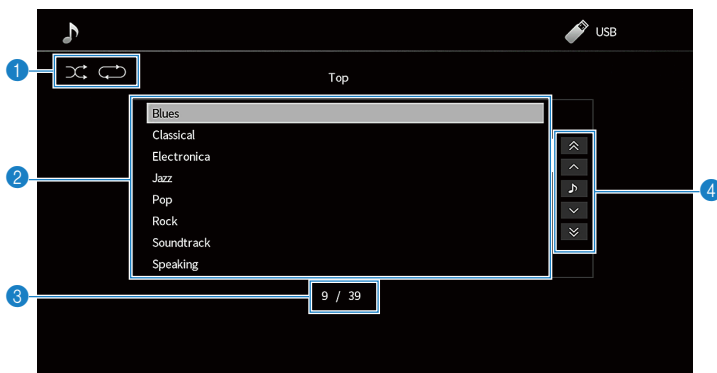

1 Индикаторы статуса

Отображение текущих настроек воспроизведения в случайном порядке/повторного воспроизведения.





2 Список содержимого

Отображение списка содержимого. Выберите пункт и нажмите ENTER для подтверждения выбора.

3 Номер текущего элемента/общее количество элементов

4 Меню управления

Выберите пункт и нажмите ENTER для подтверждения выбора.

Значок	Функция
	Переход на 10 страниц списка.
	
	Переход на одну страницу списка.
	
	Переход к экрану воспроизведения.

ПРИМЕЧАНИЕ

- Отображаемые элементы меняются в зависимости от источника входного сигнала.
- При установке “Видео Выход” в меню “Опция” в положение, отличное от “Выкл.”, на телевизоре будет отображаться видеосигнал, подаваемый через соответствующее гнездо видеовхода. Вы можете отобразить на телевизоре экран просмотра, нажав любую кнопку курсора, а также закрыть его, нажав левую кнопку курсора. Экран просмотра будет закрыт автоматически при отсутствии операций в течение одной минуты.
- Музыкальным контентом, поставляемым из потоковых сервисов, можно управлять с помощью MusicCast CONTROLLER на мобильном устройстве.

Ссылки по теме

“Выбор источника видеосигнала, который будет отображаться с выбранным источником аудиосигнала” (с. 210)

Воспроизведение аудиосигнала телевизора

Воспроизведение аудиосигнала телевизора с помощью eARC/ARC

Для воспроизведения аудиосигнала телевизора на аппарате подключите телевизор, который поддерживает eARC/ARC, к аппарату с помощью кабеля HDMI.

При выборе телевизионной программы с помощью пульта ДУ телевизора источник входного сигнала аппарата будет автоматически переключен на “TV” и на аппарате будет воспроизводиться аудиосигнал телевизора.

ПРИМЕЧАНИЕ

- При использовании eARC вы можете установить управление по HDMI в “Выкл.”. Однако источник входного сигнала аппарата не переключится автоматически на “TV” при выборе телевизионной программы с помощью пульта ДУ телевизора. Для воспроизведения аудиосигнала телевизора источник входного сигнала должен быть вручную переключен на “TV”.
- При использовании ARC установите управление по HDMI и функцию ARC в “Вкл.”.
- Может потребоваться настройка на телевизоре. См. инструкцию по эксплуатации телевизора.
- Если телевизор не поддерживает eARC/ARC или аудиосигнал прерывается во время использования eARC/ARC, используйте цифровой оптический кабель для подачи аудиосигнала телевизора в аппарат.

Ссылки по теме

- “HDMI-соединение с телевизором” (с. 88)
- “Настройка использования HDMI Контроль” (с. 274)
- “Настройка использования ARC” (с. 275)
- “Воспроизведение аудиосигнала телевизора с помощью цифрового оптического кабеля” (с. 156)

Воспроизведение аудиосигнала телевизора с помощью цифрового оптического кабеля

В следующем случае используйте цифровой оптический кабель для подачи аудиосигнала телевизора в аппарат.

- Телевизор не поддерживает eARC/ARC.
- Вы не хотите использовать eARC/ARC.

1 Установите “ARC” в меню “Настройка” в “Выкл.”.

2 Выберите видеоконтент (телепрограмму) с помощью пульта ДУ телевизора.

Источник входного сигнала аппарата автоматически переключится на “TV”, а аппарат будет воспроизводить аудиосигнал телевизора.

ПРИМЕЧАНИЕ

- При воспроизведении аудиосигнала телевизора с помощью цифрового оптического кабеля, подключенного к гнезду OPTICAL, за исключением AUDIO 1, установите “Аудиовход ТВ” в меню “Настройка”.
- При воспроизведении аудиосигнала телевизора с помощью кабеля, отличного от цифрового оптического кабеля, установите “Аудиовход ТВ” в меню “Настройка”.
- При установке управления по HDMI в “Выкл.” переключите вручную источник входного сигнала на “TV”, а затем выберите видеоконтент (телепрограмму) с помощью пульта ДУ телевизора.

Ссылки по теме

- “HDMI-соединение с телевизором” (с. 88)
- “Настройка использования ARC” (с. 275)
- “Настройка гнезда аудиовхода, используемого для аудиосигнала телевизора” (с. 312)

Прослушивание радио

Подготовка к прослушиванию радио

Установка шага настройки частоты

Модель для

Модели для Азии, Тайваня, Бразилии, общая модель и модель для Центральной и Южной Америки

Установите шаг настройки частоты радио на аппарате в зависимости от страны или региона.

Заводскими установками для шага частоты являются значения в 50 кГц для FM и 9 кГц для AM. В зависимости от страны или региона можно установить шаг настройки частоты 100 кГц для FM и 10 кГц для AM.

- 1 Нажмите SETUP.**
- 2 Выберите “System”.**
- 3 Выберите “Тюнер”.**
- 4 Выберите “FM100/AM10”.**
- 5 Нажмите SETUP.**

Настройка завершена.

ПРИМЕЧАНИЕ

При изменении шагов настройки частоты радио предустановка (сохраненные радиостанции) и частота будут инициализированы.

Подготовка к настройке DAB

Модель для

Модели для Великобритании, Европы, России и Австралии

Перед прослушиванием радио DAB (цифровое радиовещание) выполните исходное сканирование для автоматического сохранения радиостанций DAB.

1 Выберите “TUNER” в качестве источника входного сигнала.

2 Нажмите BAND, чтобы выбрать диапазон DAB.

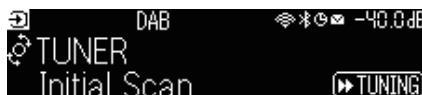

3 Нажмите [▶▶ TUNING], чтобы начать исходное сканирование.

После завершения исходного сканирования аппарат автоматически настроится на первую по порядку частоты DAB-станцию.

ПРИМЕЧАНИЕ

- DAB использует цифровые сигналы, обеспечивающие более чистый звук и более стабильный прием по сравнению с аналоговыми сигналами. Аппарат также способен принимать стандарт DAB+ (обновленная версия DAB), который позволяет работать с большим количеством станций благодаря использованию аудиокодека MPEG-4 HE-AAC v2, обеспечивающего более эффективный метод передачи.
- Следует проверить покрытие DAB в вашем регионе, так как в настоящее время это радиовещание доступно не во всех регионах. Список DAB общенационального статуса и международных DAB-частот см. на сайте WorldDMB по адресу <http://www.worlddab.org/>.
- Если с помощью исходного сканирования не найдено радиостанций DAB, дисплей передней панели переключится на меню исходного сканирования. Нажмите [▶▶ TUNING], чтобы вновь начать исходное сканирование.
- Вы можете проверить мощность принимаемого сигнала на каждом помеченном канале DAB. Дважды нажмите MODE для просмотра меню Tune AID. Затем выберите нужный помеченный канал DAB. Мощность принимаемого сигнала помеченного канала DAB отображается от 0 (отсутствует) до 100 (наилучшая).
- Чтобы повторно выполнить исходное сканирование после сохранения некоторых DAB-радиостанций, нажмите MODE. Если снова выполнить исходное сканирование, сохраненные в настоящее время под номерами предустановки DAB-радиостанции будут сброшены.

■ Данные о частоте DAB

Аппарат поддерживает только диапазоне III (174 – 240 МГц).

Частота	Помеченный канал
174,928 МГц	5A
176,640 МГц	5B
178,352 МГц	5C
180,064 МГц	5D
181,936 МГц	6A
183,648 МГц	6B
185,360 МГц	6C
187,072 МГц	6D
188,928 МГц	7A

Частота	Помеченный канал
190,640 МГц	7B
192,352 МГц	7C
194,064 МГц	7D
195,936 МГц	8A
197,648 МГц	8B
199,360 МГц	8C
201,072 МГц	8D
202,928 МГц	9A
204,640 МГц	9B
206,352 МГц	9C
208,064 МГц	9D
209,936 МГц	10A
211,648 МГц	10B
213,360 МГц	10C
215,072 МГц	10D
216,928 МГц	11A
218,640 МГц	11B
220,352 МГц	11C
222,064 МГц	11D
223,936 МГц	12A
225,648 МГц	12B
227,360 МГц	12C
229,072 МГц	12D
230,784 МГц	13A
232,496 МГц	13B
234,208 МГц	13C
235,776 МГц	13D
237,488 МГц	13E
239,200 МГц	13F

Прослушивание радио

Вы можете настроиться на радиостанцию с помощью встроенного тюнера аппарата.

1 Выберите “TUNER” в качестве источника входного сигнала.

В качестве источника звука выбирается “TUNER” и отображается частота, выбранная на текущий момент.



При приеме аппаратом сигнала радиостанции на дисплее передней панели загорается “TUNED”. Также при приеме стереофонического радиосигнала загорается “STEREO”.

2 Нажмите BAND, чтобы выбрать следующий диапазон.

- FM/AM (кроме моделей для Великобритании, Европы, России и Австралии)
- DAB/FM (модели для Великобритании, Европы, России и Австралии)

3 Выберите радиостанцию.

- Повторно нажимайте TUNING, чтобы выбрать частоту для приема. Нажмите и удерживайте TUNING приблизительно секунду для автоматического поиска станций.
- Нажмите PRESET для выбора сохраненной радиостанции.

ПРИМЕЧАНИЕ

- Для переключения между стереофоническим и монофоническим приемом FM-радио нажимайте MODE. Если прием сигнала FM-радиостанции нестабилен, можно повысить качество звука, переключившись на монофонический сигнал. Если аппарат не принимает стереофонический радиосигнал, даже при переключении на стерео “STEREO” не загорается на дисплее передней панели.
- Вы можете просматривать видео с внешних устройств при прослушивании радио.
- Вы можете проверить мощность принимаемого сигнала на каждом помеченном канале DAB.

Ссылки по теме

- “Сохранение радиостанции вручную” (с. 163)
- “Выбор источника видеосигнала, который будет отображаться с выбранным источником аудиосигнала” (с. 210)

Отображение информации Radio Data System

Модель для

Для Великобритании, Европы и России

Radio Data System представляет собой систему передачи информации, используемую FM-радиостанциями. Аппарат может получать различные типы данных, например “Сервис программы”, “Тип программы”, “Радиотекст” и “Время часов”, если его настроить на станцию с трансляцией Radio Data System.

Прием	Частота
Сервис программы	Название программной службы
Тип программы	Тип текущей программы
Радиотекст	Информация о текущей программе
Время часов	Текущее время
Программа DSP	Название режима звука
Аудиодекодер	Название декодера
Выход КН	Колонки вывода звука
Состояние HDMI	Информация о гнездах HDMI (подключение и т.п.)
Состояние зоны	Информация о зоне (включена или отключена)
Состояние системы	Информация о системе (эко-режим и т.п.)

ПРИМЕЧАНИЕ

- Если радиостанция не предоставляет услуги Radio Data System, в “Сервис программы”, “Тип программы”, “Радиотекст” и “Время часов” отображается “----”.
- Рекомендуется использовать “Авто. предуст.” для настройки на станции с трансляцией Radio Data System.

Ссылки по теме

“Автоматическое сохранение FM-радиостанций (Auto Preset)” (с. 164)

Отображение данных DAB

Модель для

Модели для Великобритании, Европы, России и Австралии

Аппарат может получать различные типы данных DAB, если его настроить на DAB-радиостанцию.

- 1 Настройтесь на нужную DAB-радиостанцию.**
- 2 Нажмите и поверните SELECT/ENTER на передней панели для выбора между различными отображаемыми элементами.**

На дисплее передней панели появится информация.

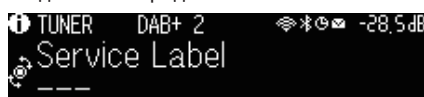

Метка сервиса	Название станции
Метка динамика	Информация о текущей станции
Метка группы	Название ансамбля
Тип программы	Жанр станции
Дата и время	Текущая дата и время
Аудиорежим	Режим аудио (моно/стерео) и скорость передачи данных
Метка/частота КН	Метка и частота канала
Качество сигнала	Качество приема сигнала (0 [нет сигнала] – 100 [наилучшее качество])
Программа DSP	Название режима звука
Аудиодекодер	Название декодера
Выход КН	Колонки вывода звука
Состояние HDMI	Информация о гнездах HDMI (подключение и т.п.)
Состояние зоны	Информация о зоне (включена или отключена)
Состояние системы	Информация о системе (эко-режим и т.п.)

ПРИМЕЧАНИЕ

В зависимости от выбранной DAB-радиостанции некоторая информация может быть недоступна.

Сохранение радиостанции вручную

Настройтесь на радиостанцию и сохраните ее под номером предустановки.

- 1 Настройтесь на нужную радиостанцию.**
- 2 Удерживайте кнопку MEMORY в течение 3 секунд.**
- 3 Нажмите PRESET для выбора номера предустановки.**

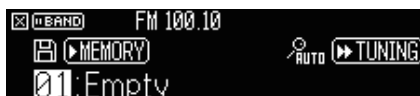

- 4 Нажмите MEMORY.**

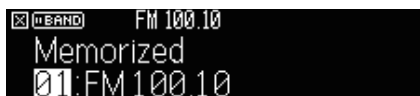

Сохранение завершено.

ПРИМЕЧАНИЕ

- Вы можете сохранить до 40 радиостанций в качестве предустановленных станций.
- Удерживайте нажатой MEMORY в течение 5 секунд после настройки на нужную радиостанцию, чтобы ее можно было сохранить для следующего пустого (неиспользуемого) номера предустановки после последнего сохраненного номера.
- Для отмены сохранения нажмите BAND.
- Без операций в течение 30 секунд дисплей передней панели автоматически вернется в режим выбора входа.

Ссылки по теме

- “Прослушивание радио” (с. 160)
- “Автоматическое сохранение FM-радиостанций (Auto Preset)” (с. 164)

Автоматическое сохранение FM-радиостанций (Auto Preset)

Вы можете сохранить FM-радиостанции автоматически. FM-радиостанции с сильными сигналами автоматически сохраняются под номерами предустановки.

1 Выберите диапазон FM.

2 Удерживайте кнопку MEMORY в течение 3 секунд.

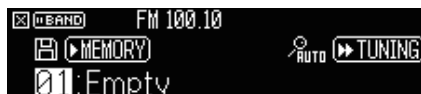

3 Нажмите PRESET для выбора номера предустановки, с которого нужно начать сохранение.

4 Нажмите [▶▶ TUNING].

Начнется процесс автоматической предустановки.

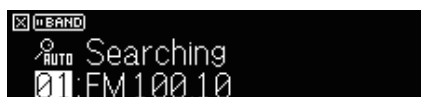

ПРИМЕЧАНИЕ

- Вы можете сохранить до 40 радиостанций в качестве предустановленных станций.
- Чтобы отменить процесс автоматической предустановки, нажмите BAND.
- (Только модели для Великобритании, Европы и России)
Только станции с трансляцией Radio Data System автоматически сохраняются при использовании функции автоматической предустановки.

Ссылки по теме

- “Прослушивание радио” (с. 160)
- “Сохранение радиостанции вручную” (с. 163)

Удаление предустановленных станций

Удаление радиостанций, сохраненных под номерами предустановок.

1 Выберите “TUNER” в качестве источника входного сигнала.

2 Удерживайте кнопку MEMORY в течение 3 секунд.

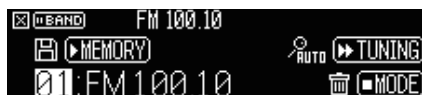

3 Нажмите PRESET для выбора предустановленной станции, которую нужно удалить.

4 Нажмите MODE.

Предустановленная станция удалена.

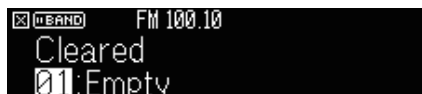

5 Повторяйте шаги с 3 по 4, пока все необходимые предустановленные станции не будут удалены.

6 Нажмите BAND.

Дисплей передней панели вернется в режим выбора входа.

Воспроизведение музыки с помощью соединения по Bluetooth®

Воспроизведение на аппарате музыки с устройства Bluetooth®

С помощью данного аппарата можно воспроизводить музыкальные файлы с устройства Bluetooth (например, смартфонов).



ВНИМАНИЕ

- При использовании для регулировки громкости органов управления устройства Bluetooth громкость может оказаться неожиданно высокой, что может привести к трудностям при прослушивании или повреждению устройств. Если громкость внезапно возрастет во время воспроизведения, немедленно остановите воспроизведение.

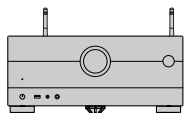

Аппарат



Устройство Bluetooth
(например, смартфоны)

- 1 Выберите “Bluetooth” в качестве источника входного сигнала.**
- 2 Выберите аппарат (сетевое имя устройства) на устройстве Bluetooth.**

Если потребуется пароль, введите число “0000”.

- 3 Начните воспроизведение на устройстве Bluetooth.**

На телевизоре отобразится экран воспроизведения.

ПРИМЕЧАНИЕ

- Если аппарат обнаружит ранее подключавшееся устройство Bluetooth, он автоматически подключится к нему. Для установки другого подключения Bluetooth сначала прекратите текущее подключение Bluetooth.
- Во время воспроизведения вы можете отрегулировать громкость аппарата через устройство Bluetooth.
- Для прекращения подключения Bluetooth выполните одну из следующих операций.
 - Выполните операцию отключения на устройстве Bluetooth.
 - Выберите на аппарате источник входного сигнала, отличный от “Bluetooth”.
 - Выберите “Отключение” в “Получение аудио” в меню “Настройка”.
- Индикатор Bluetooth на дисплее передней панели загорается во время подключения аппарата к устройству Bluetooth.

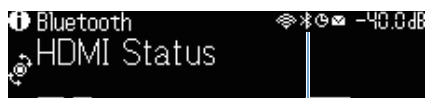

Индикатор

Ссылки по теме

- “Настройка использования Bluetooth®” (с. 291)
- “Названия элементов и функции компонентов экрана воспроизведения” (с. 152)
- “Прекращение соединения между устройством Bluetooth® и данным аппаратом” (с. 292)
- “Настройка использования управления громкостью через Bluetooth” (с. 294)

Воспроизведение музыки с помощью колонок/наушников Bluetooth®

Вы можете наслаждаться аудиосигналом, воспроизводимым на аппарате с помощью колонок/наушников Bluetooth.

Обязательно подключайте колонки/наушники Bluetooth, громкость которых можно регулировать. Вы не сможете регулировать громкость колонок/наушников Bluetooth с аппарата.



- 1 Выберите источник входного сигнала, отличный от “Bluetooth”.**
- 2 Нажмите SETUP.**
- 3 Установите “Передатчик” в “Bluetooth” в меню “Настройка” в “Вкл.”.**
- 4 Выберите колонки/наушники Bluetooth в “Поиск устройства” в меню “Настройка”.**

После завершения процесса подключения появится “завершено” и аудиосигнал, воспроизводимый на аппарате, будет воспроизводиться через колонки/наушники Bluetooth.

ПРИМЕЧАНИЕ

- Используйте колонки/наушники Bluetooth для регулировки их громкости.
- Звуки также будут выводиться через колонки, подключенные к аппарату.
- Передача аудиосигнала AirPlay и DSD невозможна.
- Одновременное использование функции передатчика аудиосигнала Bluetooth и функции приемника аудиосигнала Bluetooth невозможно.
- Если нужное устройство Bluetooth не отображается в списке, установите устройство Bluetooth в режим сопряжения, а затем снова выполните операцию “Поиск устройства”.
- Для прекращения подключения Bluetooth выполните одну из следующих операций.
 - Выполните операцию отключения на колонках/наушниках Bluetooth.
 - Установите “Передатчик” в “Bluetooth” в меню “Настройка” в “Выкл.”.
- Индикатор Bluetooth на дисплее передней панели загорается во время подключения аппарата к устройству Bluetooth.

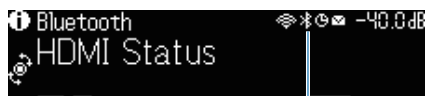

Индикатор

Ссылки по теме

- “Настройка использования Bluetooth®” (с. 291)
- “Настройка передачи аудиосигнала на устройство Bluetooth®” (с. 295)
- “Подключение аппарата к устройству Bluetooth®, получающему передаваемый аудиосигнал” (с. 296)

Воспроизведение музыки с помощью AirPlay

Воспроизведение музыки с помощью AirPlay

AirPlay позволяет воспроизводить музыку на аппарате. Нажмите (щелкните) значок AirPlay на iPhone или iTunes/музыке и выберите аппарат в качестве устройства для вывода звука.



ВНИМАНИЕ

- При использовании для регулировки громкости органов управления устройства AirPlay громкость может оказаться неожиданно высокой, что может привести к трудностям при прослушивании или повреждению устройств. Если громкость внезапно возрастет во время воспроизведения, немедленно остановите воспроизведение.

ПРИМЕЧАНИЕ

- Вы можете настроить аппарат на автоматическое включение при начале воспроизведения на устройстве AirPlay.
- Вы можете отредактировать сетевое имя (имя аппарата в сети), отображаемое на устройстве AirPlay.
- Во время воспроизведения вы можете отрегулировать громкость аппарата через устройство AirPlay.
- Аппарат поддерживает AirPlay 2.
- См. веб-сайт Apple Inc. для получения информации по AirPlay.

Ссылки по теме

- “Настройка использования функции сетевого режима ожидания” (с. 286)
- “Установка сетевого имени аппарата” (с. 289)
- “Настройка использования управления громкостью через AirPlay” (с. 288)

Воспроизведение музыки, сохраненной на флэш-накопителе USB

Воспроизведение контента флэш-накопителя USB

С помощью данного аппарата вы можете воспроизводить музыкальные файлы, сохраненные на флэш-накопителе USB.

1 Подключите флэш-накопитель USB к гнезду USB.

Аппарат (вид спереди)

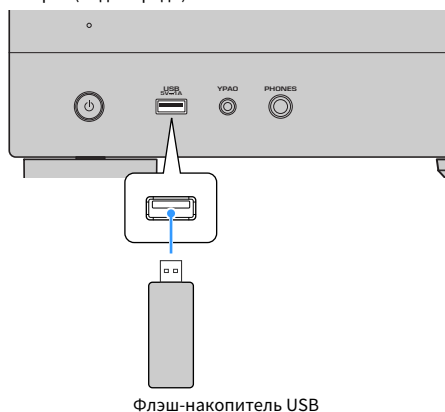

2 Выберите “USB” в качестве источника входного сигнала.

На телевизоре отобразится экран просмотра. Если воспроизведение происходит на флэш-накопителе USB, будет отображен экран воспроизведения.

3 Выберите объект.

Начнется воспроизведение, и будет отображен экран воспроизведения.

ПРИМЕЧАНИЕ

- Для возврата к верхнему уровню во время пребывания на экране просмотра, удерживайте RETURN.
- Если флэш-накопитель USB содержит много файлов, их загрузка может занять некоторое время.
- Максимальным пределом воспроизведения являются 500 музыкальных файлов. Структура папок флэш-накопителя USB может уменьшать максимальные пределы.
- Останавливайте воспроизведение с флэш-накопителя USB перед его отключением от гнезда USB.
- Подключайте флэш-накопитель USB прямо к гнезду USB на аппарате. Не используйте кабельные удлинители.
- Аппарат не поддерживает подачу питания к флэш-накопителю USB, когда он находится в режиме ожидания.
- Можно настроить параметры воспроизведения в случайном порядке/повторного воспроизведения для контента.
- Вы можете зарегистрировать контент в виде ярлыков и иметь с ним прямой доступ.
- При подключении флэш-накопителя USB к гнезду USB на аппарате в первый раз аппарат автоматически начинает воспроизводить контент из оглавления папки верхнего уровня (корневой папке) на флэш-накопителе USB.

Ссылки по теме

- “Названия элементов и функции компонентов экрана просмотра” (с. 153)
- “Названия элементов и функции компонентов экрана воспроизведения” (с. 152)
- “Настройка параметров воспроизведения в случайном порядке” (с. 211)
- “Настройка параметров повторного воспроизведения” (с. 212)
- “Сохранение избранного контента в качестве ярлыка” (с. 181)

Воспроизведение музыки, хранящейся на медиа-серверах (ПК/NAS)

Воспроизведение с музыкальных медиасерверов (ПК/NAS)

С помощью аппарата можно воспроизводить музыкальные файлы на медиасervere.

ПРИМЕЧАНИЕ

Необходимо заранее настроить параметры совместного использования носителей на каждом устройстве или программном обеспечении медиасerverа. Подробнее см. в инструкции по эксплуатации устройства или программного обеспечения.

1 Выберите “SERVER” в качестве источника входного сигнала.

На телевизоре отобразится экран просмотра. Если на медиасerverе выполняется воспроизведение музыкального файла, выбранного с аппарата, отобразится экран воспроизведения.

2 Выберите медиасerver.

3 Выберите объект.

Начнется воспроизведение, и будет отображен экран воспроизведения.

ПРИМЕЧАНИЕ

- Несколько раз нажмите кнопку NET для выбора источника входного сигнала.
- Для возврата к верхнему уровню во время пребывания на экране просмотра, удерживайте RETURN.
- Если звук прерывается при использовании беспроводного сетевого подключения, используйте проводное сетевое подключение.
- Можно настроить параметры воспроизведения в случайном порядке/повторного воспроизведения для контента.
- Также можно использовать Digital Media Controller (DMC) для управления воспроизведением.
- Вы можете зарегистрировать контент в виде ярлыков и иметь к ним прямой доступ.

Ссылки по теме

- “Названия элементов и функции компонентов экрана просмотра” (с. 153)
- “Названия элементов и функции компонентов экрана воспроизведения” (с. 152)
- “Настройка параметров воспроизведения в случайном порядке” (с. 211)
- “Настройка параметров повторного воспроизведения” (с. 212)
- “Настройка использования Digital Media Controller” (с. 287)
- “Сохранение избранного контента в качестве ярлыка” (с. 181)

Прослушивание интернет-радио

Выбор интернет-радиостанции

Выберите интернет-радиостанцию и начните воспроизведение.

1 Выберите “NET RADIO” в качестве источника входного сигнала.

На телевизоре отобразится экран просмотра.

2 Выберите объект.

Начнется воспроизведение, и будет отображен экран воспроизведения.

ПРИМЕЧАНИЕ

- Несколько раз нажмите кнопку NET для выбора источника входного сигнала.
- Для возврата к верхнему уровню во время пребывания на экране просмотра, удерживайте RETURN.
- Прием некоторых интернет-радиостанций может быть невозможен.
- В данном аппарате используется служба airable.Radio, airable представляет собой службу airable GmbH.
- Услуга может быть изменена или прекращена без уведомления. Мы заранее просим вас отнестись с пониманием к тому, что Yamaha Corporation не несет за это ответственности.

Ссылки по теме

- “Добавление радиостанции “NET RADIO” в папку “Favorites”” (с. 213)
- “Названия элементов и функции компонентов экрана просмотра” (с. 153)
- “Названия элементов и функции компонентов экрана воспроизведения” (с. 152)

Прослушивание услуг потоковой передачи музыки

Прослушивание музыкального потокового сервиса

Вы можете наслаждаться прослушиванием музыкального контента, передаваемого различными потоковыми сервисами.

Для получения подробной информации о поддерживаемых музыкальных потоковых сервисах см. информацию о продуктах на веб-сайте Yamaha или в приложении MusicCast CONTROLLER.

Дополнительная информация о музыкальных потоковых сервисах также приведена на следующем веб-сайте.

<https://manual.yamaha.com/av/mc/ss/>

ПРИМЕЧАНИЕ

- В некоторых потоковых сервисах вам понадобится платное приложение. Подробнее см. на веб-сайте провайдера сервиса.
- Услуга может быть изменена или прекращена без уведомления. Мы заранее просим вас отнестись с пониманием к тому, что Yamaha Corporation не несет за это ответственности.

Ссылки по теме

- “Проверка информации о сети данного аппарата” (с. 282)
- “Добавление аппарата к сети MusicCast” (с. 111)

ПОЛЕЗНЫЕ ФУНКЦИИ

Функция таймера сна

Установка времени таймера сна

По прошествии установленного времени аппарат переключается в режим ожидания. Насколько раз нажмите кнопку SLEEP для установки времени таймера сна (120 мин, 90 мин, 60 мин, 30 мин, выкл). Когда таймер сна включен, на дисплее передней панели загорается индикатор таймера сна.

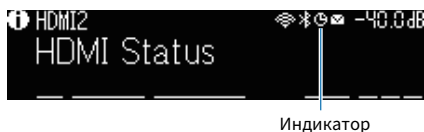

Функция SCENE

Выбор источника входного сигнала и избранных настроек одним нажатием (SCENE)

Функция СЦЕНА позволяет одним нажатием выбрать источник входного сигнала и настройки, сохраненные для соответствующей сцены. Можно сохранить следующие настройки.

[Поиск тега]#Q04 SCENE

- HDMI Контроль
- Вход
- Сохраненный контент
- Выход HDMI/Диммер
- Режим
- Звук
- Окруж.звуч.
- Видео
- Громкость
- Синхрониз.
- Настр.колон.
- Блокировка зоны

Ссылки по теме

- “Выбор сохраненной сцены” (с. 178)
- “Сохранение сцены” (с. 180)

Выбор сохраненной сцены

Нажмите цифровую кнопку SCENE на пульте ДУ, после чего будут напрямую выбраны настройки, сохраненные для соответствующей сцены. Либо можно также выбрать сохраненную сцену, несколько раз нажав кнопку SCENE. Если аппарат находится в режиме ожидания, он включится автоматически.

[Поиск тега]Q04 SCENE

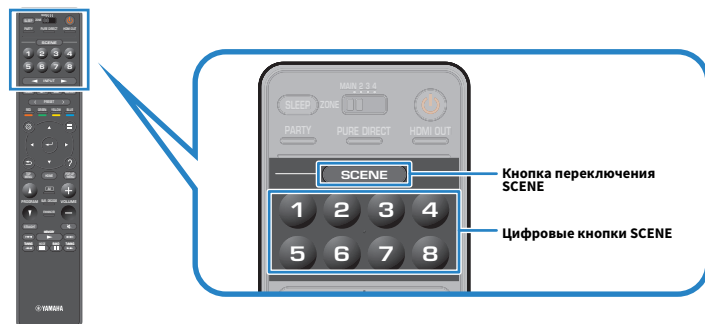

ПРИМЕЧАНИЕ

- Вы также можете выбрать зарегистрированную сцену с 1 по 4, коснувшись SCENE (4 номера) на передней панели.
- Функция SCENE может быть выбрана для каждой зоны. Установите переключатель зоны на зону, для которой нужно выбрать сохраненную сцену, и нажмите цифровую кнопку или повторно нажимайте кнопки SCENE.

По умолчанию для каждой цифровой кнопки SCENE сохранен следующий источник входного сигнала. Вы также можете проверить другие сохраненные настройки в “Scene Настройка” в меню “Настройка”.

Основная зона

Цифровая кнопка SCENE 1: HDMI1

Цифровая кнопка SCENE 2: TUNER

Цифровая кнопка SCENE 3: AUDIO2

Цифровая кнопка SCENE 4: NET RADIO

Цифровая кнопка SCENE 5: HDMI2

Цифровая кнопка SCENE 6: HDMI3

Цифровая кнопка SCENE 7: TV

Цифровая кнопка SCENE 8: SERVER

Zone2/Zone3

Цифровая кнопка SCENE 1: AUDIO1

Цифровая кнопка SCENE 2: TUNER

Цифровая кнопка SCENE 3: AUDIO2

Цифровая кнопка SCENE 4: NET RADIO

Цифровая кнопка SCENE 5: AUDIO3

Цифровая кнопка SCENE 6: AUDIO1

Цифровая кнопка SCENE 7: AUDIO1

Цифровая кнопка SCENE 8: SERVER

Zone4

Цифровая кнопка SCENE 1: HDMI1

Цифровая кнопка SCENE 2: HDMI2

Цифровая кнопка SCENE 3: HDMI3

Цифровая кнопка SCENE 4: HDMI4

Цифровая кнопка SCENE 5: HDMI5

Цифровая кнопка SCENE 6: HDMI6

Цифровая кнопка SCENE 7: HDMI7

Цифровая кнопка SCENE 8: HDMI1

Ссылки по теме

“Выбор элементов для включения в качестве назначений сцены” (с. 267)

Сохранение сцены

Вы можете изменить настройку по умолчанию, назначенную для каждой цифровой кнопки SCENE. При выборе “NET”, “USB” или “TUNER” для источника входного сигнала вы можете зарегистрировать назначенную радиостанцию или контент.

[Поиск тега]#Q04 SCENE

- 1 Подготовьте настройки аппарата, которые нужно назначить для цифровой кнопки SCENE.**
- 2 Удерживайте нужную цифровую кнопку SCENE на пульте ДУ до тех пор, пока не появится следующее сообщение.**

На дисплее передней панели/телевизоре: Завершение настройки

Сохранение завершено.

ПРИМЕЧАНИЕ

- Рекомендуется сохранять сцену при воспроизведении контента, который нужно сохранить.
- Вы можете изменить название СЦЕНА, отображаемое на дисплее передней панели или телевизоре.
- Вы можете выполнить более подробные назначения сцен в пункте “Scene Настройка” в меню “Настройка”.
- Функция СЦЕНА может быть зарегистрирована в каждой зоне. Установите переключатель зоны на зону, для которой нужно сохранить сцену.
- Для использования управления по HDMI и синхронизированных операций необходимо выполнить настройки HDMI на аппарате.

Ссылки по теме

- “Выбор элементов для включения в качестве назначений сцены” (с. 267)
- “Переименование названия SCENE” (с. 268)
- “Настройка использования HDMI Контроль” (с. 274)
- “Включение/выключение питания зон” (с. 189)

Функция ярлыка

Сохранение избранного контента в качестве ярлыка

Вы можете сохранять любимый контент (например, музыку, хранящуюся на медиасерверах, и Интернет-радиостанции) в виде ярлыков.

- 1 Выполните воспроизведение песни или радиостанции, которую нужно сохранить.**
- 2 Удерживайте кнопку MEMORY в течение 3 секунд.**

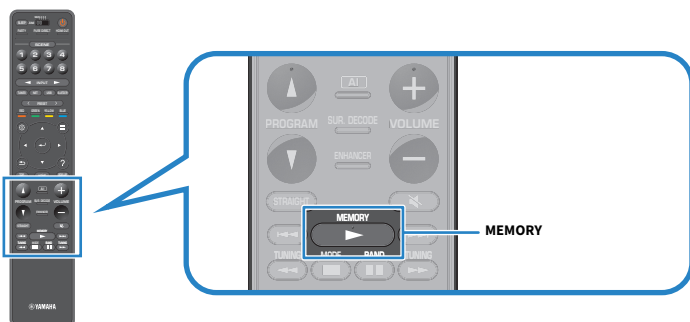

На дисплее передней панели появится “MEMORY”, номер ярлыка, для которого будет сохранен контент, и “Пусто”.

- 3 Нажмите MEMORY.**

На дисплее передней панели появится сохраненный номер ярлыка и индикация “Сохранен”.

Сохранение завершено.

ПРИМЕЧАНИЕ

- Для установки номера ярлыка, под которым будет сохранен контент, воспользуйтесь PRESET для выбора номера ярлыка.
- Вы можете сохранить в качестве ярлыков до 40 видов контента.
- При выборе “NET RADIO” в качестве источника входного сигнала вы также можете воспользоваться функцией “Favorites” для сохранения Интернет-радиостанции, воспроизводимой в данный момент.
- Аппарат сохраняет Bluetooth или AirPlay в качестве источника входного сигнала. Сохранение отдельного содержимого невозможно.

Ссылки по теме

“Добавление радиостанции “NET RADIO” в папку “Favorites”” (с. 213)

Вызов сохраненного контента в качестве ярлыка

Вызовите сохраненный контент (например, музыку, хранящуюся на медиасерверах, и интернет-радиостанции), выбрав номер ярлыка.

1 Нажмите **BLUETOOTH**, **NET** или **USB**.

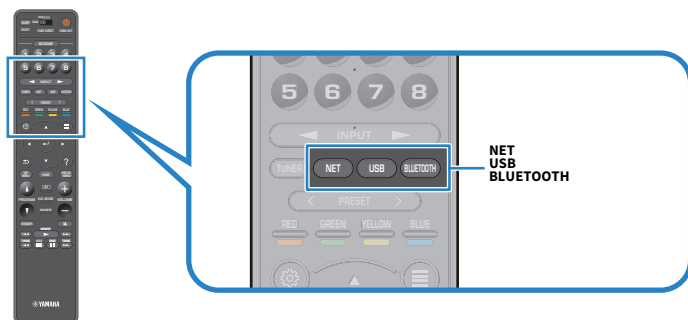

2 Нажмите **PRESET** для выбора нужного контента.

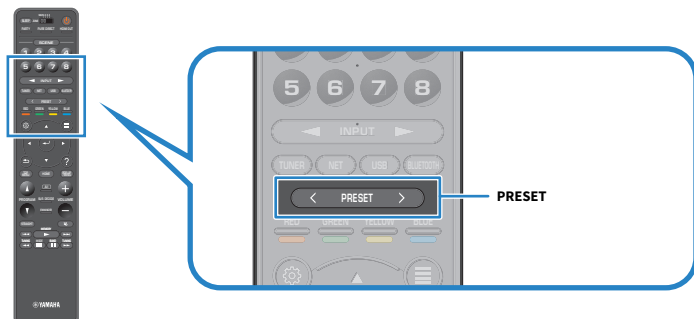

Начнется воспроизведение выбранного контента.

ПРИМЕЧАНИЕ

- Если сохраненный контент отсутствует, на дисплее передней панели отображается “Нет предустановок”.
- Сохраненный контент (песни и интернет-радиостанции) может отображаться в виде списка и легко удаляться с помощью MusicCast CONTROLLER на мобильном устройстве.

Ссылки по теме

“Использование MusicCast CONTROLLER” (с. 110)

ПРОСЛУШИВАНИЕ В НЕСКОЛЬКИХ КОМНАТАХ (ЗОНАХ)

Подготовка зон

Воспроизведение в нескольких комнатах (функция нескольких зон)

Вы можете воспроизводить источник входного сигнала в комнате, где установлен аппарат, и в другой комнате.

Вы можете использовать данный аппарат в соответствии со своими предпочтениями, например, когда один человек смотрит телевизор в гостиной (основная зона), другой может слушать радио в кабинете (Zone2).

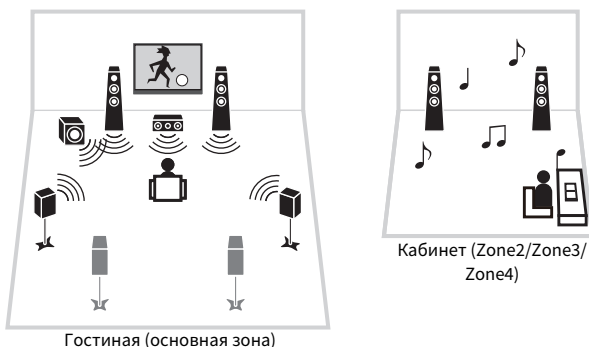

ПРИМЕЧАНИЕ

- Вы можете выбрать различные источники входного сигнала в комнате, где установлен аппарат (основная зона), и в другой комнате (зоне).
- Доступны два способа: использование внутреннего усилителя аппарата или использование внешнего усилителя.

Ссылки по теме

- “Примеры конфигурации нескольких зон” (с. 184)
- “Включение/выключение питания зон” (с. 189)
- “Основная процедура в зоне” (с. 190)

Примеры конфигурации нескольких зон

Вы можете наслаждаться видео/музыкой с использованием телевизоров и колонок, расположенных в других комнатах.

■ Наслаждение музыкой с использованием колонок

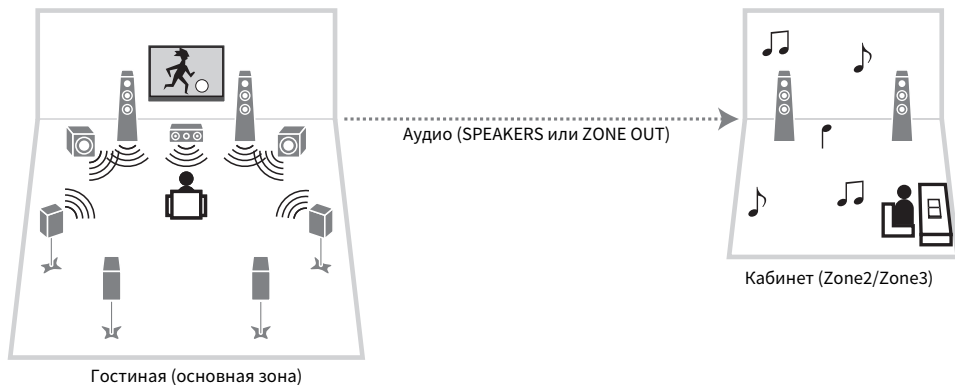

■ Наслаждайтесь видео/музыкой с использованием телевизора и колонок

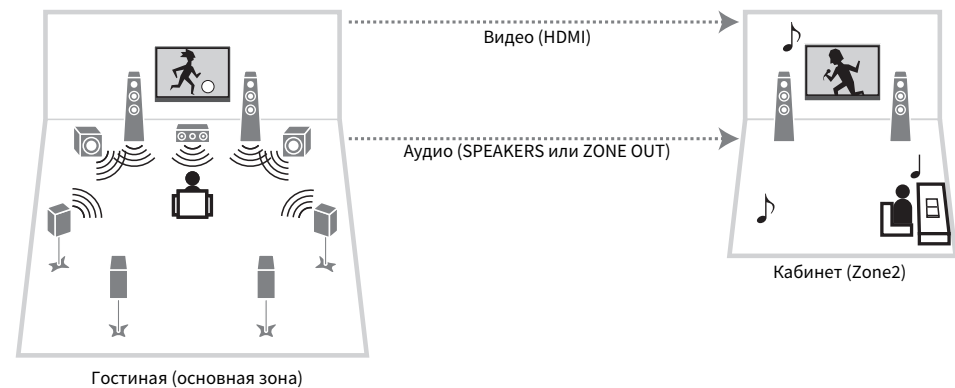

■ **Наслаждайтесь видео/музыкой с использованием только телевизора**

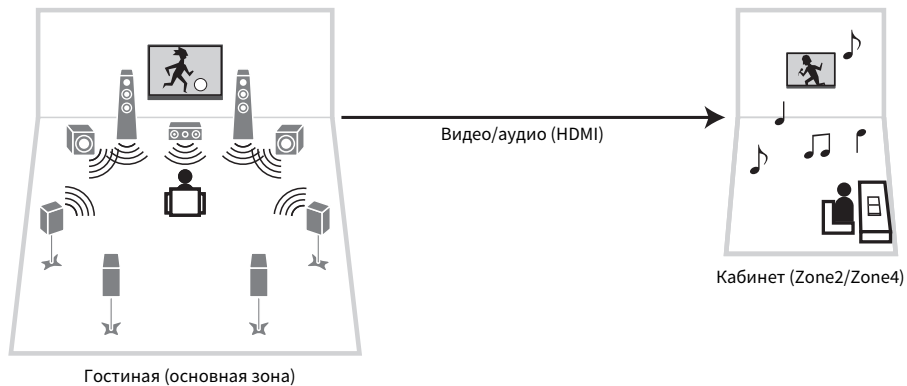

Ссылки по теме

- “Подключение колонок зоны с помощью внутреннего усилителя аппарата” (с. 186)
- “Подключение устройства HDMI в зоне” (с. 188)

Подключение колонок зоны

Подключение колонок зоны с помощью внутреннего усилителя аппарата

Подключите колонки зоны к аппарату с помощью акустических кабелей. И в соответствии с подключаемыми колонками измените настройку конфигурации.

УВЕДОМЛЕНИЕ

- Перед подключением колонок извлеките из настенной розетки переменного тока силовую кабель аппарата.

- 1** Подключите колонки к разъемам EXTRA SP1 или EXTRA SP2.
- 2** Установите “Назн.ус.мощн.” в меню “Настройка”.

ПРИМЕЧАНИЕ

Можно выбрать зону (Зону 2 или Зону 3), которая будет назначена гнездам EXTRA SP 1-2 в “Назн.ус.мощн.” в меню “Настройка”.

Ссылки по теме

- “7.2 + 1 Зона” (с. 60)
- “7.2.2 + 1 Зона” (с. 62)
- “7.2 + 2 Зона” (с. 64)
- “7.2.2 [расш. фронт.] + 1 Зона” (с. 79)
- “7.2 [расш. фронт.] + 2 Зоны” (с. 81)
- “7.2 Двухканальное усиление + 1 Зона” (с. 70)
- “Настройка системы колонок” (с. 228)

Подключение колонок зоны с помощью внешнего усилителя

Подключите к аппарату внешний усилитель, размещенный в зоне, с помощью штырькового стереокабеля. Вы можете настраивать громкость для выходного сигнала зоны с помощью аппарата. При использовании внешнего усилителя с управлением громкостью установите “Громкость” в “Zone2” или “Zone3” в меню “Настройка” в “Фиксиров.”.

УВЕДОМЛЕНИЕ

- Перед подключением внешнего усилителя извлеките из розетки переменного тока силовую кабель аппарата.

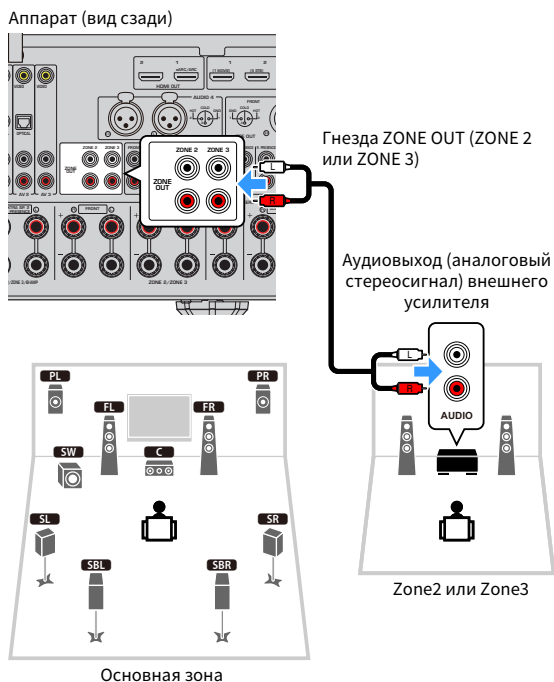

Ссылки по теме

“Настройка использования регулировок громкости для выхода зоны” (с. 298)

Подключение устройства HDMI в зоне

Подключение к аппарату устройства HDMI в зоне

Подключите устройство HDMI (например, телевизор) для воспроизведения видео/аудиосигнала в зоне. С помощью кабеля HDMI к нему подключается гнездо HDMI OUT 3 (ZONE OUT) на аппарате.

- Выполнение какой-либо из следующих операций может привести к прерываниям видео/аудиосигнала в другой зоне.
 - Включение/выключение телевизора, подключенного к аппарату через HDMI, или переключение входа телевизора
 - Включение/выключение зоны или выбор ее источника входного сигнала
 - Изменение режима звука или настроек аудиосигнала

ПРИМЕЧАНИЕ

- Чтобы назначить гнездо HDMI OUT 3 (ZONE OUT) Zone2 или Zone4, установите “Назнач. HDMI ZONE OUT” в меню “Настройка”.
- Установите аудиовыход во включено/выключено для гнезда HDMI OUT 3 (ZONE OUT) в “Аудиовыход HDMI” в меню “Настройка”.
- При подключении аудиовидеоусилителя вы можете наслаждаться воспроизведением многоканального звука в Зоне 4.
- На устройствах воспроизведения, подключенных к аппарату, рекомендуется отключить функцию управления по HDMI.
- Использовать меню “Настройка” и меню “Опция” с зонами невозможно.
- Экран просмотра и экран воспроизведения возможны при выборе “NET”, “USB” или “Bluetooth” для источника входного сигнала в Зоне 2.
- Если переключатель зоны на пульте ДУ установлен в Zone2 или Zone4, вы можете включать/выключать выход с гнезда HDMI OUT 3 (ZONE OUT) путем нажатия HDMI OUT на пульте ДУ.

Ссылки по теме

- “Настройка назначения зоны выходного гнезда HDMI” (с. 278)
- “Настройка вывода аудиосигнала HDMI через колонки телевизора” (с. 277)

Управление зонами

Включение/выключение питания зон

Переключайте питание каждой зоны между положением включения и выключения.

1 Установите переключатель зоны на пульте ДУ на зону, которой нужно управлять.

2 Нажмите .

При каждом нажатии кнопки зону можно включать/выключать.

При включении зоны на передней панели загорается “ZONE”.

ПРИМЕЧАНИЕ

- Если все зоны выключены, аппарат переключится в режим ожидания.
- Вы можете переключать питание зоны в меню “Дисплей передней панели”.

Ссылки по теме

- “Названия и функции компонентов передней панели” (с. 24)
- “Установка питания каждой зоны в положение включения/режим ожидания” (с. 340)

Основная процедура в зоне

Основная процедура для воспроизведения в зоне состоит в следующем. Можно управлять зоной, выбранной с помощью переключателя зоны.

- 1 Включите зону.**
- 2 Включите внешние устройства, подключенные к аппарату.**
- 3 Воспользуйтесь кнопками выбора входа для выбора источника входного сигнала.**
- 4 Начните воспроизведение на внешнем устройстве или выберите радиостанцию.**
- 5 Нажмите VOLUME для регулировки громкости.**

УВЕДОМЛЕНИЕ

- Чтобы избежать неожиданного шума, никогда не воспроизводите диски DTS-CD в Зоне 2/Зоне 3/Зоне 4.

ПРИМЕЧАНИЕ

- В Зоне 4 доступен только вход HDMI.
- Вы не можете выбирать “NET”, “USB” и “Bluetooth” исключительно для каждой зоны. Например, если выбрать “SERVER” для Зоны 2, когда для основной зоны выбрано “USB”, то источник входного сигнала для основной зоны также переключится на “SERVER”.
- Вход зоны автоматически переключится вместе с источником входного сигнала, выбранным в основной зоне, если “Main Zone Sync” выбрана в качестве входа Зоны 2 или Зоны 3.
- При использовании внутреннего усилителя аппарата для настройки громкости зоны нажимайте VOLUME или MUTE.
- См. инструкцию по эксплуатации внешнего устройства.

Ссылки по теме

- “Включение/выключение питания зон” (с. 189)
- “Другая процедура в зоне” (с. 191)

Другая процедура в зоне

Другая процедура в каждой зоне выполняется следующим образом.

- Нажмите кнопку SCENE для выбора источника входного сигнала и настроек одним касанием.
- Для установки таймера сна (120 мин, 90 мин, 60 мин, 30 мин, выключено) нажимайте повторно SLEEP. Вывод зоны будет отключен через заданный период времени.
- Для включения функции Compressed Music Enhancer нажмите ENHANCER.

ПРИМЕЧАНИЕ

- Вы можете выбрать только источник входного сигнала путем нажатия кнопки SCENE в Зоне 4.
- В Зоне 2 или Зоне 3 для воспроизведения аудиосигнала DSD и аудиосигнала с частотой выборки 352,8 кГц/384 кГц выберите "Main Zone Sync" в качестве входа Зоны 2 или Зоны 3 или используйте режим вечеринки.

Ссылки по теме

- "Выбор источника входного сигнала и избранных настроек одним нажатием (SCENE)" (с. 177)
- "Наслаждение более мощным звуком источника аудиосигнала (Compressed Music Enhancer)" (с. 144)
- "Прослушивание одних и тех же источников в нескольких зонах (режим вечеринки)" (с. 192)

Прослушивание одних и тех же источников в нескольких зонах (режим вечеринки)

Режим вечеринки позволяет воспроизводить во всех зонах ту же музыку, которая воспроизводится в основной зоне. В режиме вечеринки для всех зон автоматически выбирается стереовоспроизведение.

При каждом нажатии PARTY включается или выключается режим вечеринки.

ПРИМЕЧАНИЕ

Выход аудиосигнала Зоны 4 доступен только когда в основной зоне выбран вход HDMI.

Ссылки по теме

“Настройка переключения режима вечеринки на зону” (с. 308)

КОНФИГУРАЦИИ

Настройка аппарата

Использование меню

Данный аппарат оснащен следующими меню.

Меню “Опция”:

Вы можете выполнять настройки воспроизведения в соответствии с источником входного сигнала, воспроизводимым в данный момент. Управляйте этим меню, отображаемым на телевизоре, с помощью пульта ДУ.

Меню “Настройка”:

Вы можете настраивать различные функции аппарата. Управляйте этим меню, отображаемым на телевизоре, с помощью пульта ДУ.

Меню “Дисплей передней панели”:

Вы можете выполнять настройки системы аппарата. Управляйте этим меню, отображаемым на дисплее передней панели, с помощью передней панели.

ПРИМЕЧАНИЕ

- Меню “Опция” и меню “Настройка”, отображаемые на телевизоре, представляют собой независимые операции меню “Дисплей передней панели”.
- Вы можете управлять меню на телевизоре с помощью пульта ДУ, в то время как меню на дисплее передней панели вы можете управлять с помощью передней панели.

Ссылки по теме

- “Элементы меню Опция” (с. 195)
- “Элементы меню Настройка” (с. 218)
- “Пункты меню дисплея передней панели” (с. 338)

Настройка параметров воспроизведения для различных источников воспроизведения (меню Опция)

Основные операции меню Опция

Выполните следующую основную процедуру для управления меню “Опция”. Управляйте этим меню, отображаемым на телевизоре, с помощью пульта ДУ.

1 Нажмите OPTION.

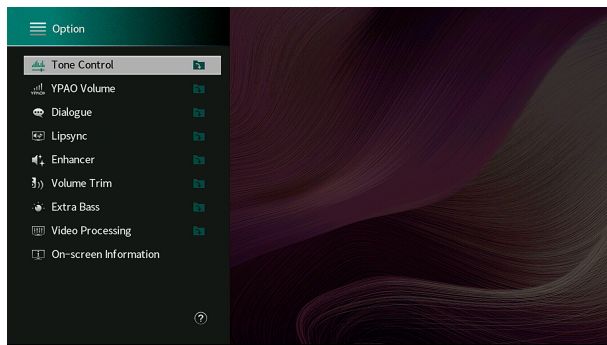
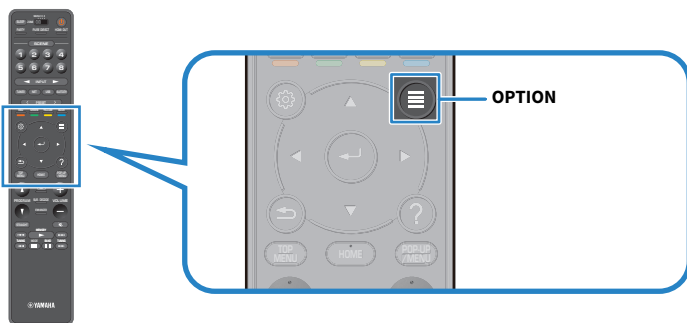

Экран телевизора

2 Выберите объект.

3 Выберите настройку.

4 Нажмите OPTION.

Настройка завершена.

Ссылки по теме

“Настройки по умолчанию меню Опция” (с. 440)

Элементы меню Опция

Воспользуйтесь следующей таблицей для выполнения настроек на аппарате.

Элемент	Стр.	
Регул. тона	с. 196	
Громкость УРАО	Громкость УРАО	с. 197
	Adaptive DRC	с. 198
диалог	Громкость диалога	с. 199
	Переименовать автоматически	с. 200
	Dialogue Lift	с. 201
Синхрониз.	Синхрониз.	с. 202
Music Enhancer	Music Enhancer	с. 203
	Режим Hi-Res	с. 204
Уровень входов	Уровень входа	с. 205
	Уровень сабвуфера	с. 206
Сверхниз. част.	Сверхниз. част.	с. 207
Обработка видео	Видеорежим	с. 208
	Настройка видео	с. 209
Видео Выход	Видео Выход	с. 210
Перемешать / Повторение	Случай.выбор	с. 211
	Повторн. воспр.	с. 212
Добав в Избранное		с. 213
Удал. из Избран.		с. 214
Информация на экране		с. 215

ПРИМЕЧАНИЕ

- Доступные элементы меню меняются в зависимости от выбранного источника входного сигнала.
- Если в правой верхней части меню “Опция” отображается значок входа, настройка применяется к выданному в текущий момент источнику входного сигнала. В противном случае настройка применяется ко всем источникам входного сигнала.

Регулировка тона выводимого звука

Регулировка отдельно уровня высокочастотного (Treble) и низкочастотного (Bass) диапазона.

Меню опций

“Регул. тона”

Диапазон настр.

От -6,0 дБ до +6,0 дБ

ПРИМЕЧАНИЕ

- Если оба значения “Высокие частоты” и “Басы” равны 0,0 дБ, появится индикация “Bypass”.
- Если установить предельное значение, звук может не соответствовать звуку, выводящемуся через другие каналы.
- Аудиовыход фронтальных колонок, центральной колонки и сабвуферов можно регулировать.

Ссылки по теме

“Основные операции меню Опция” (с. 194)

Автоматическая регулировка громкости в зависимости от результатов измерения УРАО

Автоматическая регулировка уровней высоких и низких частот в зависимости от громкости

Выбор того, нужно ли автоматически регулировать уровни высоких и низких частот в соответствии с громкостью. Если данная функция установлена в “Вкл.”, вы можете наслаждаться естественным звуком даже при низком уровне громкости. Громкость УРАО эффективно функционирует после измерения УРАО.

Меню опций

“Громкость УРАО” > “Громкость УРАО”

Настройки

Выкл.	Отключение параметра Громкость УРАО.
Вкл.	Включение параметра Громкость УРАО.

ПРИМЕЧАНИЕ

- Рекомендуется включить функцию “Громкость УРАО” и “Adaptive DRC” при низком уровне громкости во время прослушивания или в ночное время.
- “Громкость УРАО” автоматически устанавливается в “Вкл.” после измерения УРАО.

Ссылки по теме

- “Процесс конфигурации колонок” (с. 114)
- “Автоматическая регулировка динамического диапазона” (с. 198)
- “Основные операции меню Опция” (с. 194)

КОНФИГУРАЦИИ > Настройка параметров воспроизведения для различных источников воспроизведения (меню Опция)

Автоматическая регулировка динамического диапазона

Выбор того, следует ли автоматически регулировать динамический диапазон (от максимального до минимального) громкости. При установке данной функции в “Вкл.” ее можно использовать для воспроизведения звука с низким уровнем громкости ночью.

Меню опций

“Громкость YPAO” > “Adaptive DRC”

Настройки

Выкл.	Отключение автоматической регулировки динамического диапазона.
Вкл.	Автоматическая регулировка динамического диапазона.

ПРИМЕЧАНИЕ

Рекомендуется включить функцию “Громкость YPAO” и “Adaptive DRC” при низком уровне громкости во время прослушивания или в ночное время.

Ссылки по теме

- “Автоматическая регулировка уровней высоких и низких частот в зависимости от громкости” (с. 197)
- “Основные операции меню Опция” (с. 194)

КОНФИГУРАЦИИ > Настройка параметров воспроизведения для различных источников воспроизведения (меню Опция)

Регулировка звуков диалога

Регулировка громкости звучания диалога

Регулировка громкости плохо слышимых звуков диалога. При увеличении этого значения звуки диалогов усиливаются.

Меню опций

“диалог” > “Громкость диалога”

Диапазон настр.

от 0 до 3

ПРИМЕЧАНИЕ

Данная настройка будет отключена при выполнении следующего условия.

- Воспроизводится контент DTS:X.

Ссылки по теме

“Основные операции меню Опция” (с. 194)

КОНФИГУРАЦИИ > Настройка параметров воспроизведения для различных источников воспроизведения (меню Опция)

Регулировка громкости звука диалогов при воспроизведении контента DTS:X™

Регулировка громкости плохо слышимых звуков диалога для контента DTS. Более высокое значение усиливает звуки диалога.

Меню опций

“диалог” > “Переименовать автоматически”

Диапазон настр.

от 0 до 6

ПРИМЕЧАНИЕ

Данная настройка доступна только при воспроизведении контента DTS:X, поддерживающего функцию DTS Dialogue Control.

Ссылки по теме

“Основные операции меню Опция” (с. 194)

Регулировка кажущейся высоты звуков диалога

Регулировка кажущейся высоты звуков диалога в случае искусственного положения (высоты) звука диалога. Большее значение настройки создает более высокое положение.

Если диалог звучит так, как будто его источник находится ниже экрана, можно поднять высоту восприятия, увеличив эту настройку.

Меню опций

“диалог” > “Dialogue Lift”

Диапазон настр.

от 0 до 5

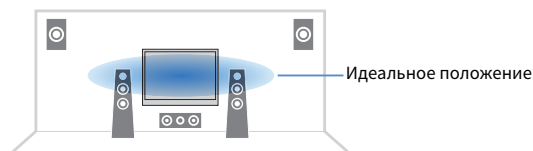

ПРИМЕЧАНИЕ

Данная настройка доступна только при выполнении одного из следующих условий.

- SURROUND:AI включается при использовании фронтальных колонок присутствия.
- Выбрана одна из звуковых программ при использовании фронтальных колонок присутствия, за исключением “2ch Stereo”, “All-Channel Stereo”, “SURROUND DECODE” и “STRAIGHT” в звуковых программах.
- Работает Virtual Presence Speaker (VPS). В зависимости от положения прослушивания вы можете слышать звуки диалогов из колонок окружающего звука.

Ссылки по теме

“Основные операции меню Опция” (с. 194)

КОНФИГУРАЦИИ > Настройка параметров воспроизведения для различных источников воспроизведения (меню Опция)

Регулировка задержки функции Lipsync

Ручная регулировка задержки между выводом видеосигнала и аудиосигнала (Lipsync). Данная настройка доступна только в том случае, если для “Включение задержки” в меню “Настройка” установлено “Вкл.” для каждого источника входного сигнала.

Меню опций

“Синхрониз.” > “Синхрониз.”

Диапазон настр.

От 0 мс до 500 мс

Ссылки по теме

- “Включение настройки Lipsync” (с. 245)
- “Основные операции меню Опция” (с. 194)

КОНФИГУРАЦИИ > Настройка параметров воспроизведения для различных источников воспроизведения (меню Опция)

Настройка Compressed Music Enhancer

Выбор того, нужно ли использовать Compressed Music Enhancer. Вы можете также использовать ENHANCER на пульте ДУ для включения/выключения Compressed Music Enhancer.

Меню опций

“Music Enhancer” > “Music Enhancer”

Настройки

Выкл.	Выключение Compressed Music Enhancer.
Вкл.	Включение Compressed Music Enhancer.

ПРИМЕЧАНИЕ

Данная настройка применяется отдельно к каждому источнику входного сигнала.

Ссылки по теме

- “Наслаждение более мощным звуком источника аудиосигнала (Compressed Music Enhancer)” (с. 144)
- “Основные операции меню Опция” (с. 194)

КОНФИГУРАЦИИ > Настройка параметров воспроизведения для различных источников воспроизведения (меню Опция)

Установка режима высокого разрешения

Выбор того, нужно ли использовать режим высокого разрешения при установке “Music Enhancer” в “Вкл.”. Если данная функция установлена в “Вкл.”, вы можете повысить качество 2-канального несжатого цифрового аудиосигнала (например, PCM) и сжатого без потери качества цифрового аудиосигнала (например, FLAC) при использовании Compressed Music Enhancer.

Меню опций

“Music Enhancer” > “Режим Hi-Res”

Настройки

Выкл.	Отключение режима высокого разрешения.
Вкл.	Включение режима высокого разрешения. Режим высокого разрешения может не работать в зависимости от условий обработки аудиосигнала.

Ссылки по теме

“Основные операции меню Опция” (с. 194)

КОНФИГУРАЦИИ > Настройка параметров воспроизведения для различных источников воспроизведения (меню Опция)

Корректировка разницы в громкости во время воспроизведения

Корректировка разницы в громкости между источниками входного сигнала

Корректировка разницы в громкости между источниками входного сигнала. Если вас не устраивает разница в громкости перед переключением между источниками входного сигнала, вы можете откорректировать ее с помощью этой функции.

Меню опций

“Уровень входов” > “Уровень входа”

Диапазон настр.

От -6,0 дБ до +6,0 дБ

ПРИМЕЧАНИЕ

Данная настройка применяется отдельно к каждому источнику входного сигнала.

Ссылки по теме

“Основные операции меню Опция” (с. 194)

КОНФИГУРАЦИИ > Настройка параметров воспроизведения для различных источников воспроизведения (меню Опция)

Регулировка громкости сабвуфера

Точная регулировка громкости сабвуфера.

Меню опций

“Уровень входов” > “Уровень сабвуфера”

Диапазон настр.

От -6,0 дБ до +6,0 дБ

Ссылки по теме

“Основные операции меню Опция” (с. 194)

КОНФИГУРАЦИИ > Настройка параметров воспроизведения для различных источников воспроизведения (меню Опция)

Настройка использования Extra Bass

Для усиления басового звука используется Extra Bass. При установке данной функции в “Вкл.” вы можете наслаждаться достаточными басовыми звуками независимо от размера фронтальных колонок и наличия или отсутствия сабвуфера.

Меню опций

“Сверхниз. част.” > “Сверхниз. част.”

Настройки

Выкл.	Выключение Сверхниз. част.
-------	----------------------------

Вкл.	Включение Сверхниз. част.
------	---------------------------

Ссылки по теме

“Основные операции меню Опция” (с. 194)

КОНФИГУРАЦИИ > Настройка параметров воспроизведения для различных источников воспроизведения (меню Опция)

Включение обработки видеосигнала

Выбор того, нужно ли использовать настройки обработки видеосигнала (разрешение, соотношение сторон и регулировка), установленные в “Видеорежим”, в меню “Настройка”.

Меню опций

“Обработка видео” > “Видеорежим”

Настройки

Прямой	Отключение обработки видеосигнала.
Обработка	Включение обработки видеосигнала.

Ссылки по теме

- “Настройка разрешения для вывода видеосигналов HDMI” (с. 271)
- “Настройка соотношения сторон для вывода видеосигналов HDMI” (с. 272)
- “Настройка видео для вывода видеосигналов HDMI” (с. 273)
- “Основные операции меню Опция” (с. 194)

КОНФИГУРАЦИИ > Настройка параметров воспроизведения для различных источников воспроизведения (меню Опция)

Выбор параметра настройки видео

Выберите параметр настройки видео из предустановленных вариантов, которые вы создали в “Настройка” в меню “Настройка”.

Меню опций

“Обработка видео” > “Настройка видео”

Диапазон настр.

от 1 до 6

ПРИМЕЧАНИЕ

Данная настройка применяется отдельно к каждому источнику входного сигнала.

Ссылки по теме

- “Настройка видео для вывода видеосигналов HDMI” (с. 273)
- “Основные операции меню Опция” (с. 194)

КОНФИГУРАЦИИ > Настройка параметров воспроизведения для различных источников воспроизведения (меню Опция)

Выбор источника видеосигнала, который будет отображаться с выбранным источником аудиосигнала

Выбор источника видеосигнала, который будет отображаться с выбранным источником аудиосигнала. Вы можете смотреть видео из разных источников, одновременно слушая радио и т.п.

Меню опций

“Видео Выход” > “Видео Выход”

Настройки

Выкл.	Видеосигнал не выводится.
HDMI 1-7, AV 1-3	Вывод входного видеосигнала осуществляется через соответствующее гнездо видеовхода.

ПРИМЕЧАНИЕ

В меню “Видео Выход” вы можете выбрать источник видеосигнала, который будет отображаться при подаче только аудиосигнала, за исключением HDMI.

Ссылки по теме

“Основные операции меню Опция” (с. 194)

КОНФИГУРАЦИИ > Настройка параметров воспроизведения для различных источников воспроизведения (меню Опция)

Настройка параметров воспроизведения в случайном порядке/повторного воспроизведения

Настройка параметров воспроизведения в случайном порядке

Настройка параметров воспроизведения в случайном порядке.

Меню опций

“Перемешать / Повторение” > “Случай.выбор”

Настройки

Выкл.	Включение или выключение функции воспроизведения в случайном порядке.
Вкл.	Воспроизведение песен текущего альбома (папки) в произвольном порядке.

ПРИМЕЧАНИЕ

Данный параметр доступен только в том случае, если в качестве источника входного сигнала выбрано “USB” или “SERVER”.

Ссылки по теме

“Основные операции меню Опция” (с. 194)

КОНФИГУРАЦИИ > Настройка параметров воспроизведения для различных источников воспроизведения (меню Опция)

Настройка параметров повторного воспроизведения

Настройка параметров повторного воспроизведения.

Меню опций

“Перемешать / Повторение” > “Повторн. воспр.”

Настройки

Выкл.	Выключение функции повторного воспроизведения.
Одну	Повторное воспроизведение текущей песни.
Все	Повторное воспроизведение всех песен в текущем альбоме (папке).

ПРИМЕЧАНИЕ

Данный параметр доступен только в том случае, если в качестве источника входного сигнала выбрано “USB” или “SERVER”.

Ссылки по теме

“Основные операции меню Опция” (с. 194)

КОНФИГУРАЦИИ > Настройка параметров воспроизведения для различных источников воспроизведения (меню Опция)

Добавление радиостанции “NET RADIO” в папку “Favorites”

При выборе “NET RADIO” в качестве источника входного сигнала вы можете сохранить воспроизводимую в данный момент радиостанцию в папку “Favorites”.

На экране воспроизведения текущая станция будет добавлена в папку “Favorites”.

На экране выбора станций, текущая станция, выбранная в списке, будет добавлена в папку “Favorites”.

Меню опций

“Добав в Избранное”

ПРИМЕЧАНИЕ

- Радиостанции, сохраненные в Избранном, отображаются с “★”.
- Вы можете сохранять интернет-радиостанции в виде ярлыков.

Ссылки по теме

- “Удаление радиостанции из папки “Favorites”” (с. 214)
- “Сохранение избранного контента в качестве ярлыка” (с. 181)

КОНФИГУРАЦИИ > Настройка параметров воспроизведения для различных источников воспроизведения (меню Опция)

Удаление радиостанции из папки “Favorites”

Удаление радиостанции из папки “Favorites”. На экране просмотра заранее выберите станцию, которую нужно удалить.

Меню опций

“Удал. из Избран.”

Проверка текущей информации о состоянии

Отображение информации о текущем состоянии на телевизоре. Используйте левую/правую кнопку курсора для отображения информации о каждой иерархии меню “Настройка”.

Меню опций

“Информация на экране”

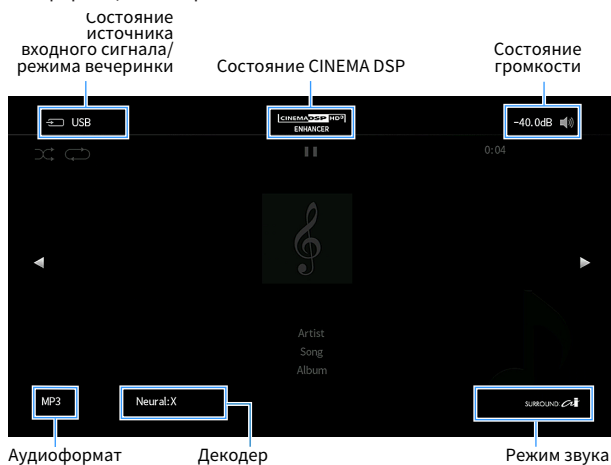

ПРИМЕЧАНИЕ

- На рисунке показано место отображения каждой информации о состоянии на телевизоре, и оно отличается от действительного отображения информации.
- При включении SURROUND:AI вы можете отображать информацию о состоянии SURROUND:AI.
- Вы можете воспользоваться кнопками PROGRAM на пульте ДУ для отображения на телевизоре информации о текущем состоянии.
- Чтобы закрыть информационный дисплей, нажмите RETURN на пульте ДУ.

Ссылки по теме

- “Проверка информации о сети данного аппарата” (с. 282)
- “Проверка информации о зоне” (с. 297)
- “Проверка системной информации на данном аппарате” (с. 309)
- “Воспроизведение с эффектами окружающего звука, оптимизированными для сцены (SURROUND:AI)” (с. 132)
- “Установка функции для кнопок PROGRAM на пульте ДУ” (с. 319)

Настройка различных функций (меню Настройка)

Основные операции меню Настройка

Выполните следующую основную процедуру для управления меню “Настройка”. Управляйте этим меню, отображаемым на телевизоре, с помощью пульта ДУ.

1 Нажмите SETUP.

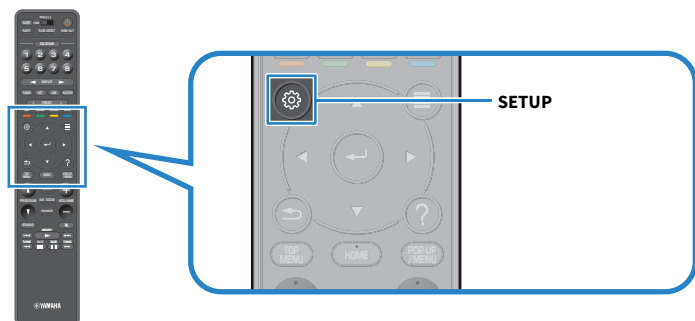

2 Выберите меню.

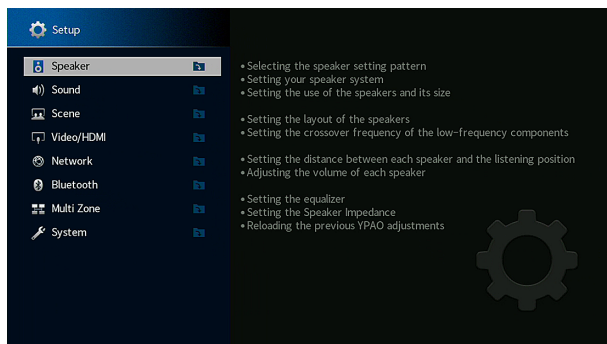

3 Выберите объект.

4 Выберите настройку.

5 Нажмите SETUP.

Настройка завершена.

ПРИМЕЧАНИЕ

- Если доступно новое обновление встроенного программного обеспечения, появится экран сообщения.
- Если доступно новое обновление встроенного программного обеспечения, появится значок конверта (✉) в меню “Настройка”.

Ссылки по теме

- “Обновление встроенного программного обеспечения аппарата через сеть” (с. 353)
- “Настройки по умолчанию меню Настройка” (с. 441)

Элементы меню Настройка

Настройки колонок

Элемент	Стр.	
Настр. располож.	с. 226	
Настр. коп. дан.	с. 227	
Назн. ус. мощн.	с. 228	
Конфигурация	Фронт	с. 229
	Центр	с. 229
	Тылы	с. 229
	Центр. тылы	с. 229
	Фронт присут.	с. 229
	Тыл присут.	с. 229
	Сабвуфер	с. 234
Дистанция	с. 237	
Уровень	с. 238	
Парам. Эквал.	с. 239	
Импеданс колонки	с. 241	
Тест сигнал	с. 242	
Результат УРАО	Перезагр. настр. с. 243	

Настройки звука

Элемент	Стр.	
Информация	с. 244	
Синхрониз.	Включение задержки	с. 245
	Выбор Автомат./Ручной	с. 246
	Настройка	с. 247
Параметр DSP	(звуковая программа)	с. 248
	Уровень	с. 250
All-Channel Stereo	Фронт. / Тыл. баланс	с. 251
	Лев. / Прав. баланс	с. 252
	Высотный баланс	с. 253
	Режим моно	с. 254
Динамич. диапазон	с. 255	
Громкость	Макс. громкость	с. 256
	Начальн. Громкость	с. 257
Режим Pure Direct	с. 258	
Adaptive DSP Level	с. 259	
Виртуальная колонка	VPS	с. 260
	VSBS	с. 261
	Dolby Speaker Virtualization	с. 262
Ultra Low Jitter PLL Mode	с. 263	
Цифровой фильтр DAC	с. 264	
Баланс входн. Атенюатора	с. 265	
Режим DTS	с. 266	

Настройки сцены

Элемент	Стр.
Scene Настройка	с. 267
Переименовать сцену	с. 268

Настройки видео/HDMI

Элемент	Стр.	
Информация	с. 269	
Видеорежим	Видеорежим	с. 270
	Разрешение	с. 271
	Масштаб	с. 272
	Настройка	с. 273
HDMI Контроль	HDMI Контроль	с. 274
	ARC	с. 275
	Синх. в реж. ожид.	с. 276
Аудиовыход HDMI	с. 277	
Назнач. HDMI ZONE OUT	с. 278	
Версия HDCP	с. 279	
Режим ожидания HDMI	с. 280	
Формат видео HDMI	с. 281	

Настройки сети

Элемент	Стр.
Информация	с. 282
Сетевое подкл.	с. 283
IP адрес	с. 285
Сеть режим ожидания	с. 286
Контроль DMC	с. 287
Блокировка громкости AirPlay	с. 288
Имя сети	с. 289
Бл. MusicCast Link	с. 290

Настройки Bluetooth

Элемент	Стр.	
Bluetooth	с. 291	
Получение аудио	Отключение	с. 292
	Bluetooth реж.ож.	с. 293
	Блокировка громкости Bluetooth	с. 294
Отправка аудио	Передачик	с. 295
	Поиск устройства	с. 296

Настройки нескольких зон

Элемент	Стр.	
Информация	с. 297	
(зона)	Громкость	с. 298
	Максимальная громкость	с. 299
	Начальная громкость	с. 300
	Задержка аудио	с. 301
	Моно	с. 302
	Music Enhancer	с. 303
	Регулировка тона	с. 304
	Сверхниз. част.	с. 305
	Лев. / Прав. баланс	с. 306
	Zone Переименов.	с. 307
Режим вечеринки	с. 308	

Настройки системы

Элемент	Стр.	
Информация	с. 309	
Язык	с. 310	
Аудиоввод	с. 311	
Аудиовход ТВ	с. 312	
Пропуск входа	с. 313	
Переименовать вход	с. 314	
Автовоспроизведение	с. 316	
Пропуск DSP	с. 317	
Тюнер	с. 318	
Кнопка ДУ	Кнопка PROGRAM	с. 319
	Цветная кнопка	с. 320
Настройки дисплея	Регулир. яркости	с. 321
	Громкость	с. 322
	информационные сообщения	с. 323
	Позиция	с. 324
	Обои	с. 325
Звук касания	с. 326	
Триггер. Выход	Режим триггера	с. 327
	Целевая Zone	с. 330
ЕСО	Авто режим ожид.	с. 331
	Режим Есо	с. 332
Блокировка памяти	с. 333	
Инициализация	с. 334	
Резервное копирование/Восст.	с. 335	
Обновление ПО	с. 336	

Настройка параметров колонок

Выбор шаблона настройки колонки

Регистрация шаблонов настройки колонок.

В выбранном шаблоне будут сохранены следующие настройки колонок.

- Назн.ус.мощн.
- Конфигурация
- Дистанция
- Уровень
- Параметрический эквалайзер
- Результаты измерения (УРАО)

Меню настроек

“Колонка” > “Настр. располож.”

Настройки

Шаблон1, Шаблон2

ПРИМЕЧАНИЕ

- Выбранный в данный момент шаблон настройки будет показан в центре диаграммы с правой стороны экрана.
- Данная функция полезна, когда необходимо сохранить определенные настройки для различных условий прослушивания. Например, вы можете переключать настройки при открывании или закрывании штор.

Ссылки по теме

“Основные операции меню Настройка” (с. 216)

Копирование шаблона настройки колонки

Копирование параметров “Настр. располож.” в другой шаблон.

Меню настроек

“Колонка” > “Настр. коп. дан.”

1 Выберите шаблон настройки колонки в Source.

2 Выберите шаблон в Destination.

3 Выберите “Копировать”.

Шаблон скопирован.

ПРИМЕЧАНИЕ

Если этот же шаблон выбран в Source и Destination, “Копировать” невозможно выбрать.

Ссылки по теме

“Основные операции меню Настройка” (с. 216)

Настройка системы колонок

Выбор настройки в соответствии с подключенными колонками.

Меню настроек

“Колонка” > “Назн.ус.мощн.”

Настройки

Основные	Обычная акустическая система.
7.2 +1Zone	Колонки зоны в дополнение к системе 7.2 в основной зоне.
7.2.2 +1Zone	Колонки зоны в дополнение к системе 7.2.2 в основной зоне.
7.2 +2Zone	Колонки двух зон в дополнение к системе 7.2 в основной зоне.
7.2.4 [ext.RP]	Система 7.2.4 (использование расширения заднего канала присутствия через внешний усилитель мощности).
7.2.4 [ext.Front]	Система 7.2.4 (использование расширения фронтального канала через внешний усилитель мощности).
7.2.2 [ext.Front] +1Zone	Колонки зоны в дополнение к системе 7.2.2 (использование расширения фронтального канала через внешний усилитель мощности) в основной зоне.
7.2 [ext.Front] +2Zone	Колонки двух зон в дополнение к системе 7.2 (использование расширения фронтального канала через внешний усилитель мощности) в основной зоне.
7.2 Bi-Amp	Система 7.2 (использование соединений с двухканальным усилением для фронтальных колонок).
5.2.2 Bi-Amp	Система 5.2.2 (использование соединений с двухканальным усилением для фронтальных колонок).
7.2 Bi-Amp +1Zone	Колонки зоны в дополнение к системе 7.2 (использование соединений с двухканальным усилением для фронтальных колонок).

Ссылки по теме

- “7.2 Двухканальное усиление” (с. 66)
- “5.2.2 Двухканальное усиление” (с. 68)
- “7.2.4 [расш. задн. прис.]” (с. 75)
- “7.2.4 [расш. фронт.]” (с. 77)
- “Подключение колонок зоны с помощью внутреннего усилителя аппарата” (с. 186)
- “Основные операции меню Настройка” (с. 216)

Настройка использования каждой колонки и ее размера

Выбор настройки в соответствии с использованием и размером колонок.

Меню настроек

“Колонка” > “Конфигурация” > (колонка)

Настройки

Маленькие	Небольшие колонки. Как правило, диаметр вуфера не превышает 16 см. Низкочастотные компоненты будут воспроизводиться сабвуфером (действия по настройке приведены в разделе “Кроссовер”).
Большие	Большие колонки. Как правило, диаметр вуфера превышает 16 см. Данная колонка будет воспроизводить все частотные компоненты.
Нет	Колонка не подключена. Аудиосигнал канала колонки, для которой установлено “Нет”, будет воспроизводиться другими колонками.

ПРИМЕЧАНИЕ

- Размер колонки фронтальных колонок автоматически устанавливается в “Большие” при установке “Сабвуфер 1” и “Сабвуфер 2” в меню “Настройка” в “Нет”.
- Не забудьте подключить левую и правую фронтальные колонки.

Ссылки по теме

- “Установка частоты разделения низкочастотных компонентов” (с. 233)
- “Настройка использования сабвуфера” (с. 234)
- “Основные операции меню Настройка” (с. 216)

■ Если колонка в типе колонки не подключена

Тип колонки “Конфигурация”, в котором колонка не подключена, в “Колонка” устанавливается в “Нет”. Аудиосигнал ее канала будет воспроизводиться другими колонками.

- Аудиосигнал центрального канала
Аудиосигнал центрального канала будет воспроизводиться фронтальными колонками.
- Аудиосигнал канала окружающего звука
Аудиосигнал канала окружающего звука будет воспроизводиться фронтальными колонками. В этом случае работает Virtual CINEMA DSP.
- Аудиосигнал тылового канала окружающего звука
Аудиосигнал тылового канала окружающего звука будет воспроизводиться колонками окружающего звука и сабвуфером (или фронтальными колонками).
- Аудиосигнал канала присутствия
Аудиосигнал канала присутствия будет воспроизводиться колонками окружающего звука и сабвуфером (или фронтальными колонками).

Установка шаблона расположения колонок окружающего звучания

Выбор схемы расположения колонок окружающего звука, если они используются. Данная настройка недоступна в случае установки для параметра “Тылы” значения “Нет”.

Меню настроек

“Колонка” > “Конфигурация” > “Тылы” > “Расположение”

Настройки

Тыл.	Колонки окружающего звука расположены в задней части комнаты.
Фронт.	Колонки окружающего звука расположены в передней части комнаты. В этом случае работает Virtual CINEMA FRONT.

Ссылки по теме

- “Настройка использования каждой колонки и ее размера” (с. 229)
- “Воспроизведение с эффектом окружающего звука с помощью 5 фронтальных колонок (Virtual CINEMA FRONT)” (с. 138)
- “Основные операции меню Настройка” (с. 216)

Установка схемы расположения фронтальных колонок присутствия

Эта настройка определяет схему расположения фронтальных колонок присутствия, если они используются. Эта настройка способствует оптимизации эффекта звукового поля.

Меню настроек

“Колонка” > “Конфигурация” > “Фронт присут.” > “Расположение”

Настройки

Высота фронт.	Фронтальные колонки присутствия установлены на стене с передней стороны.
Навесн.	Фронтальные колонки присутствия установлены на потолке.
Dolby Enabled SP	В качестве фронтальных колонок присутствия используются колонки Dolby Enabled.

Ссылки по теме

- “Настройка использования каждой колонки и ее размера” (с. 229)
- “Расположение колонок присутствия” (с. 419)
- “Основные операции меню Настройка” (с. 216)

Установка схемы расположения задних колонок присутствия

Эта настройка определяет схему расположения задних колонок присутствия, если они используются. Эта настройка способствует оптимизации эффекта звукового поля.

Меню настроек

“Колонка” > “Конфигурация” > “Тыл присут.” > “Расположение”

Настройки

Высота тыл.	Задние колонки присутствия установлены на стене с задней стороны.
Навесн.	Задние колонки присутствия установлены на потолке.
Dolby Enabled SP	В качестве задних колонок присутствия используются колонки Dolby Enabled.

Ссылки по теме

- “Настройка использования каждой колонки и ее размера” (с. 229)
- “Расположение колонок присутствия” (с. 419)
- “Основные операции меню Настройка” (с. 216)

Установка частоты разделения низкочастотных компонентов

Установка нижнего предела низкочастотных компонентов, которые могут быть выведены через колонки, для которых установлен размер “Маленькие”.

Звук с частотой ниже заданного значения будет выводиться через сабвуфер или фронтальные колонки.

Меню настроек

“Колонка” > “Конфигурация” > (колонка) > “Кроссовер”

Настройки

40 Hz, 60 Hz, 80 Hz, 90 Hz, 100 Hz, 110 Hz, 120 Hz, 160 Hz, 200 Hz

ПРИМЕЧАНИЕ

Если громкость и частота кроссовера регулируются на сабвуфере, настройте сабвуфер следующим образом.

- Установите половинную громкость.
- Установите максимальную частоту кроссовера.

Ссылки по теме

- “Настройка использования каждой колонки и ее размера” (с. 229)
- “Основные операции меню Настройка” (с. 216)

Настройка использования сабвуфера

Выберите настройку в соответствии с использованием сабвуфера.

Меню настроек

“Колонка” > “Конфигурация” > “Сабвуфер” > “Сабвуфер 1”/“Сабвуфер 2”

Настройки

Используй.	Подключен сабвуфер. Аудиосигнал канала LFE (низкочастотный эффект) и низкочастотные компоненты других каналов будут воспроизводиться сабвуфером.
Нет	Сабвуфер не подключен. Низкочастотные компоненты будут воспроизводиться фронтальными колонками.

Ссылки по теме

“Основные операции меню Настройка” (с. 216)

Установка фазы сабвуфера

Установка фазы сабвуфера. В случае недостаточного басового звука переключите фазу сабвуфера.

Меню настроек

“Колонка” > “Конфигурация” > “Сабвуфер” > “Сабвуфер 1”/“Сабвуфер 2” > “Фаза”

Настройки

Нормальная	Фаза сабвуфера не реверсируется.
Инвертир.	Фаза сабвуфера реверсируется.

Ссылки по теме

- “Настройка использования сабвуфера” (с. 234)
- “Основные операции меню Настройка” (с. 216)

Установка схемы расположения сабвуферов

Эта настройка определяет схему расположения сабвуферов при использовании 2 сабвуферов. Данная настройка доступна только в том случае, если “Сабвуфер 1” и “Сабвуфер 2” в меню “Настройка” установлены в “Используй.”.

Меню настроек

“Колонка” > “Конфигурация” > “Сабвуфер” > “Расположение”

Настройки

Левый + Правый	Два сабвуфера размещены соответственно в левой и правой частях комнаты.
Фронт + Тыл	Два сабвуфера размещены соответственно в передней и задней частях комнаты.
Моно x2	Два сабвуфера свободно размещены в комнате.

Ссылки по теме

- “Настройка использования сабвуфера” (с. 234)
- “Основные операции меню Настройка” (с. 216)

Установка расстояния между каждой колонкой и положением прослушивания

Установка дистанции таким образом, чтобы звуки от колонок одновременно достигали положения прослушивания.

Меню настроек

“Колонка” > “Дистанция” > (колонка)

Диапазон настр.

От 0,30 м до 24,00 м

ПРИМЕЧАНИЕ

Выберите единицы измерения расстояния “Метры” или “Футы” в “Ед.измерения”.

Ссылки по теме

- “Настройка использования каждой колонки и ее размера” (с. 229)
- “Основные операции меню Настройка” (с. 216)

Регулировка громкости каждой колонки

Регулировка громкости каждой колонки в соответствии с положением прослушивания.

Меню настроек

“Колонка” > “Уровень” > (колонка)

Диапазон настр.

От -10,0 дБ до +10,0 дБ

ПРИМЕЧАНИЕ

Вывод тестового сигнала помогает отрегулировать баланс колонки.

Ссылки по теме

- “Настройка использования каждой колонки и ее размера” (с. 229)
- “Вывод тестовых сигналов” (с. 242)
- “Основные операции меню Настройка” (с. 216)

Настройка эквалайзера

Выбор типа эквалайзера и регулировка тона.

Меню настроек

“Колонка” > “Парам. Эквал.”

Настройки

Ручной	Регулировка эквалайзера вручную.
УРАО:Усреднен.	Регулировка каждой колонки для достижения одинаковых характеристик.
УРАО:По фронту	Регулировка каждой колонки для достижения характеристик, одинаковых с фронтальными колонками.
УРАО:Натурал.	Регулировка каждой колонки для достижения характеристик, одинаковых с пониженным диапазоном высоких частот.
УРАО:низкая частота	Регулировка каждой колонки для компенсации только низкочастотного диапазона.
Прямой	Эквалайзер не используется.

ПРИМЕЧАНИЕ

Выберите “УРАО:Усреднен.”, “УРАО:По фронту”, “УРАО:Натурал.” или “УРАО:низкая частота” и снова нажмите ENTER для просмотра результатов регулировки тональности. Эти функции доступны только в том случае, если были сохранены результаты измерений УРАО.

Ссылки по теме

- “Процесс конфигурации колонок” (с. 114)
- “Основные операции меню Настройка” (с. 216)

■ Регулировка эквалайзера вручную

Вы можете регулировать эквалайзер вручную. Сначала установите “Парам. Эквал.” в “Колонка” в “Ручной”.

Диапазон настр.

Центральная частота	От 15,6 Гц до 16,0 кГц (от 15,6 Гц до 250,0 Гц для сабвуфера)
Фактор Q	от 0,500 до 10,080
Усиление	От -20,0 дБ до +6,0 дБ

- 1** Выберите “Ручной”.
- 2** Снова нажмите ENTER для перехода к экрану редактирования.
- 3** Выберите колонку.

4 Выберите полосу частот.

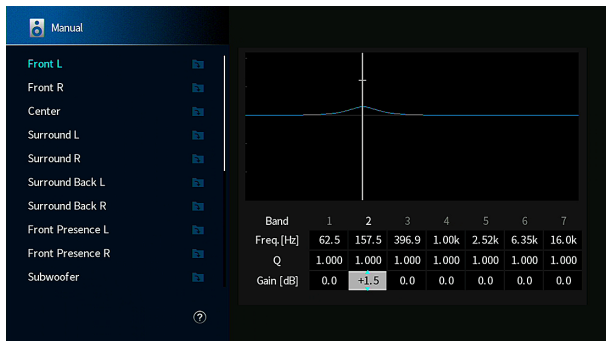

5 Отрегулируйте центральную частоту, фактор Q (ширину полосы частот) или усиление (уровень).

6 Нажмите SETUP.

Настройка завершена.

ПРИМЕЧАНИЕ

- Чтобы восстановить настройки по умолчанию для всех колонок, выберите “PEQ Очис.данных”, а затем нажмите “ОК”.
- Для копирования значений параметрического эквалайзера “УРАО:Усреднен.”, “УРАО:По фронту”, “УРАО:Натурал.” или “УРАО:низкая частота” в поля “Ручной” выберите “Коп. данных PEQ”. Вы можете использовать данную функцию для точной регулировки результатов измерения УРАО.

Ссылки по теме

“Настройка использования каждой колонки и ее размера” (с. 229)

Настройка импеданса колонок

Установка настроек сопротивления колонок аппарата в зависимости от сопротивления подключенных колонок.

Меню настроек

“Колонка” > “Импеданс колонки”

Настройки

6Ω мин	Для колонок 6 Ом и выше. Можно также подключить колонки на 4 Ом в качестве фронтальных колонок.
8Ω мин	Для колонок 8 Ом и выше.

Ссылки по теме

“Основные операции меню Настройка” (с. 216)

Вывод тестовых сигналов

Вывод тестового сигнала во время регулировки баланса колонок или эквалайзера путем воспроизведения его эффекта.

Меню настроек

“Колонка” > “Тест сигнал”

Настройки

Выкл.	Тестовые тональные сигналы не выводятся.
Вкл.	Вывод тестовых сигналов.

Ссылки по теме

“Основные операции меню Настройка” (с. 216)

Повторная загрузка предыдущих настроек УРАО

Повторная загрузка предыдущих настроек УРАО.

Вы можете воспользоваться этой функцией для повторного измерения УРАО, если настройки колонок, выполненные вами вручную, не подходят.

Меню настроек

“Колонка” > “Результат УРАО” > “Перезагр. настр.”

Ссылки по теме

- “Процесс конфигурации колонок” (с. 114)
- “Основные операции меню Настройка” (с. 216)

Настройка параметров звука

Проверка информации об аудиосигнале

Отображение информации об аудиосигнале и состоянии настроек звука.

Меню настроек

“Звук” > “Информация”

	Формат	Аудиоформат входного сигнала
Вход	Канал	Число каналов источника во входном сигнале (фронтальных/ окружающего звука/LFE) Например, “5.1 (3/2/0.1)” означает общее число каналов “5.1ch” (3 фронтальных канала, 2 канала окружающего звука и LFE).
	Выборка	Число выборок в секунду во входном цифровом сигнале (частота выборки)
	Диалог	Уровень нормализации диалогов во входном потоковом сигнале
Выход	Канал	Число и название выходных каналов (разъемов колонок и гнезд PRE OUT), с которых выводятся сигналы Например, “5.1.2” означает стандартный 5.1-канальный звук плюс 2 канала для верхних колонок.

ПРИМЕЧАНИЕ

- В зависимости от типа текущего аудиосигнала некоторая информация может не отображаться.
- Даже если аппарат настроен на непосредственный вывод потоковых сигналов, сигнал может преобразовываться в зависимости от характеристик и настроек воспроизводящего устройства.
- С помощью информации “Output Channel” на дисплее передней панели можно также проверить, какие каналы выведут звук в данный момент.



Индикаторы

Ссылки по теме

- “Выбор информации о входе, отображаемой на дисплее передней панели” (с. 28)
- “Основные операции меню Настройка” (с. 216)

Включение настройки Lipsync

Выберите, нужно ли использовать настройку задержки между выводом видео- и аудиосигнала (Lipsync).

Меню настроек

“Звук” > “Синхрониз.” > “Включение задержки”

Настройки

Откл.	Отключение настройки “Синхрониз.”.
Вкл.	Включение настройки “Синхрониз.”.

ПРИМЕЧАНИЕ

Данная настройка применяется отдельно к каждому источнику входного сигнала.

Ссылки по теме

- “Установка способа настройки функции Lipsync” (с. 246)
- “Основные операции меню Настройка” (с. 216)

Установка способа настройки функции Lipsync

Выбор метода регулировки задержки между выводом видео- и аудиосигнала (Lipsync).

Меню настроек

“Звук” > “Синхрониз.” > “Выбор Автомат./Ручной”

Настройки

Ручной	Ручная регулировка задержки между выводом видеосигнала и аудиосигнала. Настройка в “Настройка” применяется к времени задержки аудиосигнала.
Автомат.	Автоматическая регулировка задержки между выводом видеосигнала и аудиосигнала. Данная настройка доступна только при подключении к аппарату телевизора, поддерживающего функцию автоматической синхронизации изображения и речи, по HDMI. Вы можете точно настроить время вывода аудиосигнала в “Настройка”.

Ссылки по теме

- “Регулировка задержки функции Lipsync” (с. 247)
- “Основные операции меню Настройка” (с. 216)

Регулировка задержки функции Lipsync

Ручная регулировка задержки между выводом видеосигнала и аудиосигнала (Lipsync).

Меню настроек

“Звук” > “Синхрониз.” > “Настройка”

Диапазон настр.

От 0 мс до 500 мс

ПРИМЕЧАНИЕ

Вы можете точно настроить время вывода аудиосигнала, когда для “выбор” в меню “Настройка” установлено “Автомат.”.

Ссылки по теме

- “Установка способа настройки функции Lipsync” (с. 246)
- “Основные операции меню Настройка” (с. 216)

Регулировка уровня эффекта звукового поля

Регулировка уровня эффекта звуковой программы для усиления или ослабления эффекта звукового поля.

Выберите звуковую программу и нажмите ENTER для регулировки.

Меню настроек

“Звук” > “Параметр DSP” > (звуковая программа)

Диапазон настр.

Элемент	Функция	Настройки
Уровень DSP	Регулировка уровня эффекта звуковой программы (для усиления или ослабления эффекта звукового поля).	-6 дБ – +3 дБ
Начальная задержка	Регулировка задержки между прямым звуком и формированием звукового поля присутствия. Более высокое значение замедляет генерирование звукового поля, а более низкое значение ускоряет его. Звуковое поле присутствия создается с передней стороны.	1 мс – 99 мс
Площадь помещения	Регулировка эффекта расширения звукового поля присутствия. Более высокое значение усиливает эффект расширения, а более низкое значение уменьшает его. Звуковое поле присутствия создается с передней стороны.	0,1 – 2,0
Жизненность	Регулировка потерь звукового поля присутствия. Более высокое значение усиливает отражающую способность, а более низкое значение ослабляет ее. Звуковое поле присутствия создается с передней стороны.	0 – 10
Время реверберации	Регулировка времени затухания реверберирующего звука. Более высокое значение усиливает реверберирующий звук, а более низкое значение создает чистый звук.	1,0 с – 5,0 с
Задержка реверберации	Регулировка задержки между прямым звуком и формированием реверберирующего звука. Более высокое значение замедляет генерирование реверберирующего звука, а более низкое значение ускоряет его.	0 мс – 250 мс
Уровень реверберации	Регулировка громкости реверберирующего звука. Более высокое значение усиливает реверберирующий звук, а более низкое значение ослабляет его.	0% – 100%
Начальная задержка тыл	Регулировка задержки между прямым звуком и формированием звукового поля окружающего звука. Более высокое значение замедляет генерирование звукового поля, а более низкое значение ускоряет его. Поле окружающего звука создается с задней стороны справа и слева.	1 мс – 49 мс
Площадь. тыл. звук. поля.	Регулировка эффекта расширения звукового поля окружающего звука. Более высокое значение усиливает эффект расширения, а более низкое значение уменьшает его. Поле окружающего звука создается с задней стороны справа и слева.	0,1 – 2,0
Жизненность, тыл. звук. поля.	Регулировка потерь звукового поля окружающего звука. Более высокое значение усиливает отражающую способность, а более низкое значение ослабляет ее. Поле окружающего звука создается с задней стороны справа и слева.	0 – 10

Элемент	Функция	Настройки
Начальная задержка ц.тыл. каналов.	<p>Регулировка задержки между прямым звуком и формированием звукового поля тылового окружающего звука. Более высокое значение замедляет генерирование звукового поля, а более низкое значение ускоряет его.</p> <p>Звуковое поле тылового окружающего звука создается с задней стороны.</p>	1 мс – 49 мс
Площадь звук. поля присутствия	<p>Регулировка эффекта расширения звукового поля тылового окружающего звука. Более высокое значение усиливает эффект расширения, а более низкое значение уменьшает его.</p> <p>Звуковое поле тылового окружающего звука создается с задней стороны.</p>	0,1 – 2,0
Жизненность звук. поля присутствия	<p>Регулировка потерь звукового поля тылового окружающего звука. Более высокое значение усиливает отражающую способность, а более низкое значение ослабляет ее.</p> <p>Звуковое поле тылового окружающего звука создается с задней стороны.</p>	0 – 10

ПРИМЕЧАНИЕ

Доступные параметры настройки и значения установки варьируются в зависимости от звуковой программы.

Ссылки по теме

- “Использование эффектов звукового поля, оптимизированных для определенного типа контента” (с. 134)
- “Основные операции меню Настройка” (с. 216)

Регулировка полной громкости

Регулировка общей громкости. Данная настройка действует, когда выбрано “All-Channel Stereo” в звуковых программах.

Меню настроек

“Звук” > “All-Channel Stereo” > “Уровень”

Диапазон настр.

от -5 до +5

Ссылки по теме

“Основные операции меню Настройка” (с. 216)

Регулировка баланса громкости фронтальных и задних колонок

Регулировка баланса громкости фронтальных и задних колонок. Более высокое значение усиливает фронтальную сторону, а более низкое значение усиливает заднюю сторону. Данная настройка действует, когда выбрано “All-Channel Stereo” в звуковых программах.

Меню настроек

“Звук” > “All-Channel Stereo” > “Фронт. / Тыл. баланс”

Диапазон настр.

от -5 до +5

Ссылки по теме

“Основные операции меню Настройка” (с. 216)

Регулировка баланса громкости слева и справа

Регулировка баланса громкости слева и справа. Более высокое значение усиливает правую сторону, а более низкое значение усиливает левую сторону. Данная настройка действует, когда выбрано “All-Channel Stereo” в звуковых программах.

Меню настроек

“Звук” > “All-Channel Stereo” > “Лев. / Прав. баланс”

Диапазон настр.

от -5 до +5

Ссылки по теме

“Основные операции меню Настройка” (с. 216)

Регулировка баланса громкости для высоты

Регулировка баланса громкости для высоты с помощью фронтальных колонок присутствия. Более высокое значение усиливает верхнюю сторону, а более низкое значение усиливает нижнюю сторону. Данная настройка действует, когда выбрано “All-Channel Stereo” в звуковых программах.

Меню настроек

“Звук” > “All-Channel Stereo” > “Высотный баланс”

Диапазон настр.

от 0 до 10

ПРИМЕЧАНИЕ

Фронтальные колонки присутствия не воспроизводят звук, если “Высотный баланс” установлен в “0”.

Ссылки по теме

“Основные операции меню Настройка” (с. 216)

Настройка использования Monaural Mix

Вывод смешанного монофонического звука. Данная настройка действует, когда выбрано “All-Channel Stereo” в звуковых программах.

Меню настроек

“Звук” > “All-Channel Stereo” > “Режим моно”

Настройки

Выкл.	Выключение вывода монофонического звука.
Вкл.	Включение вывода монофонического звука.

Ссылки по теме

“Основные операции меню Настройка” (с. 216)

Установка метода регулировки динамического диапазона

Выбор способа регулировки динамического диапазона (от максимума до минимума) для воспроизведения сигналов Dolby Digital и DTS.

Меню настроек

“Звук” > “Динамич. диапазон”

Настройки

Макс.	Воспроизведение аудиосигнала без регулировки динамического диапазона.
Норм.	Оптимизация динамического диапазона для обычного домашнего использования.
Мин./Автом.	Установка динамического диапазона для достижения чистого звука даже в ночное время и при низкой громкости. При воспроизведении сигналов Dolby TrueHD динамический диапазон регулируется автоматически на основе информации о входном сигнале.

Ссылки по теме

“Основные операции меню Настройка” (с. 216)

Установка предельного значения громкости

Установка предельного значения громкости, регулируемого, например, с помощью кнопок VOLUME на пульте ДУ.

Меню настроек

“Звук” > “Громкость” > “Макс. громкость”

Диапазон настр.

От -60,0 дБ до +15,0 дБ, +16,5 дБ [от 20,5 до 95,5, 97,0]

Ссылки по теме

“Основные операции меню Настройка” (с. 216)

Установка начальной громкости при включении аппарата

Установка начальной громкости при включении аппарата.

Меню настроек

“Звук” > “Громкость” > “Начальн. Громкость”

Настройки

Выкл.		Установка уровня громкости, при котором в последний раз выполнялся перевод в режим ожидания.
	Mute	Приглушение выводимого звука.
Вкл.	От -80,0 дБ до +16,5 дБ [От 0,5 до 97,0]	Установка указанного уровня громкости. Данная настройка работает только в случае установки уровня громкости ниже “Макс. громкость”.

Ссылки по теме

- “Установка предельного значения громкости” (с. 256)
- “Основные операции меню Настройка” (с. 216)

Настройка видеовыхода во время Pure Direct

Выбор того, нужно ли выводить видеосигналы, когда действует Pure Direct.

Меню настроек

“Звук” > “Режим Pure Direct”

Настройки

Автомат.	Вывод видеосигналов. Автоматическое отображение любых видеосигналов с выбранного источника входного сигнала или экранного меню. При отсутствии видеосигналов на входе отображаются обои.
Видео выкл.	Видеосигналы не выводятся. Обои также не отображаются.

Ссылки по теме

- “Наслаждение воспроизведением с высоким качеством (Pure Direct)” (с. 142)
- “Основные операции меню Настройка” (с. 216)

Автоматическая регулировка уровня эффекта звукового поля

Выбор того, нужно ли автоматически регулировать уровень эффекта звуковой программы.

Меню настроек

“Звук” > “Adaptive DSP Level”

Настройки

Выкл.	Отключение автоматического регулирования уровня эффекта.
Вкл.	Автоматическая регулировка уровня эффекта в зависимости от результатов измерений УРАО и регулировок громкости.

Ссылки по теме

“Основные операции меню Настройка” (с. 216)

Настройка Virtual Presence Speaker (VPS)

Выберите, нужно ли создавать Virtual Presence Speaker (VPS). При включении VPS с использованием фронтальных колонок, центральной колонки и колонок окружающего звука, аппарат создает фронтальную VPS даже в том случае, если фронтальные колонки присутствия не подключены.

Меню настроек

“Звук” > “Виртуальная колонка” > “VPS”

Настройки

Выкл.	Не создавать Virtual Presence Speaker (VPS).
Вкл.	Создавать Virtual Presence Speaker (VPS).

ПРИМЕЧАНИЕ

В зависимости от высоты установки колонок окружающего звука, VPS может быть неэффективной. В этом случае установите “VPS” в “Выкл.”.

Ссылки по теме

- “Наслаждение 3-мерными звуковыми полями” (с. 133)
- “Основные операции меню Настройка” (с. 216)

Настройка Virtual Surround Back Speaker (VSBS)

Выберите, нужно ли создавать Virtual Surround Back Speaker (VSBS). Если функция VSBS включена, аппарат создает VSBS с помощью колонок окружающего звука даже в том случае, если тыловые колонки окружающего звука не подключены.

Меню настроек

“Звук” > “Виртуальная колонка” > “VSBS”

Настройки

Выкл.	Не создавать Virtual Surround Back Speaker (VSBS).
Вкл.	Создавать Virtual Surround Back Speaker (VSBS).

ПРИМЕЧАНИЕ

- Функция VSBS эффективно работает только при воспроизведении содержимого с 6.1/7.1-канальным звуком.
- Функция VSBS, которая работает с CINEMA DSP HD³, недоступна при включении режима прямого декодирования или режима воспроизведения Pure Direct.

Ссылки по теме

“Основные операции меню Настройка” (с. 216)

Настройка Dolby Speaker Virtualization

Выбор того, нужно ли создавать Dolby Speaker Virtualization, которая представляет собой виртуальную обработку, оптимизированную для контента Dolby.

Виртуализация динамиков Dolby более эффективна с декодером Dolby Surround.

Меню настроек

“Звук” > “Виртуальная колонка” > “Dolby Speaker Virtualization”

Настройки

Выкл.	Отключение Dolby Speaker Virtualization.
Вкл.	Включение Dolby Speaker Virtualization.

Ссылки по теме

- “Наслаждение многоканальным воспроизведением без эффектов звукового поля (декодер окружающего звучания)” (с. 141)
- “Основные операции меню Настройка” (с. 216)

Настройка функции устранения дрожания

Настройка функции устранения дрожания в соответствии с входом.

Меню настроек

“Звук” > “Ultra Low Jitter PLL Mode”

Настройки

Выкл.	Отключение функции устранения дрожания.
Уровень 1, Уровень 2, Уровень 3	Включение функции устранения дрожания. Более высокий уровень повышает точность DAC, но это может приводить к прерываниям аудиосигнала на некоторых устройствах воспроизведения. В этом случае выберите более низкий уровень.

Ссылки по теме

“Основные операции меню Настройка” (с. 216)

Установка фильтра цифро-аналогового преобразователя аудиосигнала

Выбор типа цифрового фильтра цифро-аналогового преобразователя аудиосигнала для получения предпочтительного звучания.

Меню настроек

“Звук” > “Цифровой фильтр DAC”

Настройки

Резкий спад	Ориентация на получение четких звуков. Удаление внеполосных шумов с помощью фильтра с характеристикой затухания с крутыми фронтами.
Медлен. Спад	Ориентация на получения мягких звуков. Удаление внеполосных шумов с помощью фильтра с характеристикой затухания с пологими фронтами.
Мал. задерж.	Ориентация на получение изменяемых и ритмических звуков. Снижение задержки звука, вызываемой внутренним цифровым фильтром DAC.

Ссылки по теме

“Основные операции меню Настройка” (с. 216)

Установка аттенюатора для балансного входа

Настройка устанавливает аттенюатор для балансного входа.

Активируйте аттенюатор при подключении аудиоустройства, которое выводит сигналы 3 В (RMS) или выше на гнезда балансного входа (AUDIO 4). Уровень сигнала будет снижен, и вы сможете избежать искажения звука при подаче сигналов с высоким уровнем.

Меню настроек

“Звук” > “Баланс входн. Аттенюатора”

Настройки

Обход	Аттенюатор для балансного входа не активирован.
АТТ.(-6dB)	Аттенюатор для балансного входа активирован. Уровень сигнала снижен (-6 дБ).

Ссылки по теме

“Основные операции меню Настройка” (с. 216)

Настройка уведомления о формате DTS

Позволяет передать BD-проигрывателю информацию о форматах DTS, поддерживаемых аппаратом.

Меню настроек

“Звук” > “Режим DTS”

Настройки

Режим 1	Соответствует стандарту DTS:X. Обычно используется эта настройка.
Режим 2	Эта настройка используется, если BD-проигрыватель не выводит сигнал DTS надлежащим образом даже при воспроизведении контента DTS-HD или DTS:X.

Ссылки по теме

“Основные операции меню Настройка” (с. 216)

Настройка параметров сцены

Выбор элементов для включения в качестве назначений сцены

Выбор элементов для включения в качестве назначений сцены. Также можно просмотреть настройки, назначенные выбранной сцене.

Меню настроек

“Сцена” > “Scene Настройка”

1 Выберите название СЦЕНА и нажмите ENTER.

2 Выберите пункт и нажмите ENTER.

Отмеченный пункт будет включен. Неотмеченный пункт будет исключен.

Установка или снятие флажка

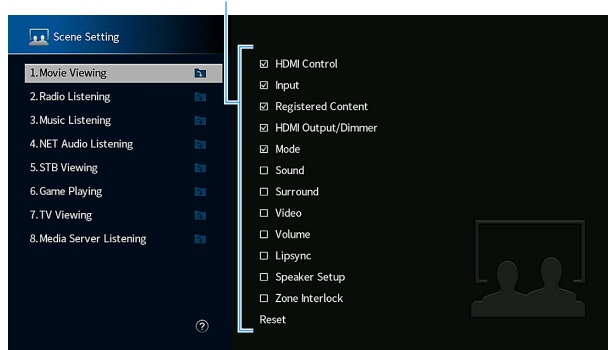

ПРИМЕЧАНИЕ

- Чтобы восстановить настройки по умолчанию для выбранной сцены, выберите “Сброс” и нажмите ENTER.
- Для использования управления по HDMI и синхронизированных операций необходимо выполнить настройки HDMI на аппарате.

Ссылки по теме

- “Настройка использования HDMI Контроль” (с. 274)
- “Сохранение сцены” (с. 180)
- “Основные операции меню Настройка” (с. 216)

Переименование названия SCENE

Изменение названия СЦЕНА, отображаемого на дисплее передней панели или телевизоре.

Меню настроек

“Сцена” > “Переименовать сцену”

1 Выберите название СЦЕНА и нажмите ENTER для перехода к экрану редактирования названия.

2 Редактирование названия.

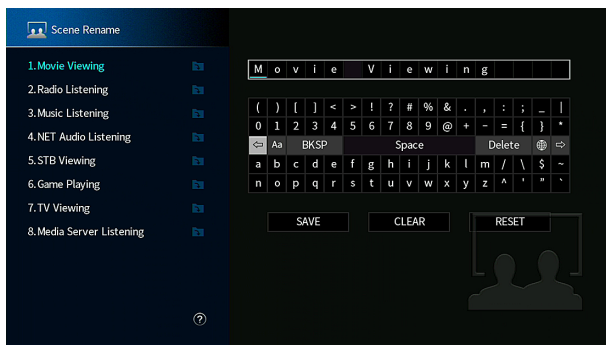

3 Выберите “СОХР.”.

4 Нажмите SETUP.

Настройка завершена.

ПРИМЕЧАНИЕ

- Чтобы удалить введенные данные, нажмите “ОЧИС.”.
- Для восстановления названия по умолчанию выберите “СБРОС”.

Ссылки по теме

“Основные операции меню Настройка” (с. 216)

Конфигурация настроек выходных видеосигналов/HDMI

Проверка информации о сигнале HDMI

Отображение информации о сигнале HDMI.

Меню настроек

“Video/HDMI” > “Информация”

Сигнал HDMI	Разрешения и информация о видео входного/выходного сигнала HDMI
HDMI-монитор	Разрешения, поддерживаемые телевизором.

Ссылки по теме

“Основные операции меню Настройка” (с. 216)

Настройка использования обработки видеосигнала

Установка обработки видеосигнала (разрешение, соотношение сторон и настройка).

Меню настроек

“Video/HDMI” > “Видеорежим” > “Видеорежим”

Настройки

Прямой	Отключение обработки видеосигнала.
Обработка	Включение обработки видеосигнала. Настройки в “Разрешение”, “Масштаб” и “Настройка” применены.

ПРИМЕЧАНИЕ

При установке в “Прямой” аппарат передает видеосигналы по минимальной схеме, чтобы уменьшить задержку видеовыхода.

Ссылки по теме

- “Настройка разрешения для вывода видеосигналов HDMI” (с. 271)
- “Настройка соотношения сторон для вывода видеосигналов HDMI” (с. 272)
- “Настройка видео для вывода видеосигналов HDMI” (с. 273)
- “Основные операции меню Настройка” (с. 216)

Настройка разрешения для вывода видеосигналов HDMI

Выбор разрешения для вывода видеосигналов HDMI, если “Видеорежим” в меню “Настройка” установлено в “Обработка”.

Меню настроек

“Video/HDMI” > “Видеорежим” > “Разрешение”

Настройки

Сквозн.	Преобразование разрешения не выполняется.
Автомат.	Автоматический выбор разрешения в соответствии с разрешением телевизора.
480p/576p, 720p, 1080i, 1080p, 4K	Вывод видеосигналов с выбранным разрешением. Возможен выбор только значений разрешения, поддерживаемых телевизором.

Ссылки по теме

- “Настройка использования обработки видеосигнала” (с. 270)
- “Таблица преобразования видеосигнала” (с. 429)
- “Основные операции меню Настройка” (с. 216)

Настройка соотношения сторон для вывода видеосигналов HDMI

Выберите соотношение сторон (соотношение ширины и высоты) для вывода видеосигналов HDMI при установке “Видеорежим” в меню “Настройка” в “Обработка”.

Меню настроек

“Video/HDMI” > “Видеорежим” > “Масштаб”

Настройки

Сквозн.	Преобразование соотношения сторон не выполняется.
16:9 Нормал.	Вывод видеосигналов с соотношением сторон 4:3 на телевизоре с соотношением сторон 16:9 с черными полосами по бокам экрана.

ПРИМЕЧАНИЕ

Эта настройка работает только в том случае, если сигналы с разрешением 480i/576i или 480p/576p преобразуются в сигналы с разрешением 720p, 1080i, 1080p или 2160p (4K).

Ссылки по теме

- “Настройка использования обработки видеосигнала” (с. 270)
- “Основные операции меню Настройка” (с. 216)

Настройка видео для вывода видеосигналов HDMI

Выполнение настроек видео для вывода видеосигналов HDMI при установке “Видеорежим” в меню “Настройка” в “Обработка”. Вы можете зарегистрировать настройки видео в качестве предустановленных (до 6).

Меню настроек

“Video/HDMI” > “Видеорежим” > “Настройка”

Настройки

Улучшение детализации	от 0 до 50	Регулировка эффекта улучшения детализации видео.
Выделение контура	от 0 до 50	Регулировка эффекта улучшения изображения по краям.
Яркость	от -100 до +100	Регулировка яркости видео.
Контраст	от -100 до +100	Регулировка контрастности видео (разницы между ярким и темным).
Насыщенность	от -100 до +100	Регулировка насыщенности видео.

1 Выберите предустановленное значение.

2 Выберите элемент и настройку.

3 Для выхода из меню нажмите **SETUP**.

ПРИМЕЧАНИЕ

Настройки видео работают для видеосигналов с разрешением 1080p или ниже.

Ссылки по теме

- “Настройка использования обработки видеосигнала” (с. 270)
- “Основные операции меню Настройка” (с. 216)

Настройка использования HDMI Контроль

Выбор того, нужно ли использовать управление по HDMI, чтобы управлять устройствами с поддержкой управления по HDMI.

Меню настроек

“Video/HDMI” > “HDMI Контроль” > “HDMI Контроль”

Настройки

Выкл.	Отключение управления по HDMI.
Вкл.	Включение управления по HDMI. Применение настроек в “ARC” и “Синх. в реж. ожид.”.

ПРИМЕЧАНИЕ

После подключения устройств с поддержкой управления по HDMI необходимо выполнить настройку связи для управления по HDMI.

Ссылки по теме

“Основные операции меню Настройка” (с. 216)

Настройка использования ARC

Выбор того, нужно ли выводить аудиосигнал телевизора на колонки, подключенные к аппарату, при установке “HDMI Контроль” в меню “Настройка” в “Вкл.”.

Меню настроек

“Video/HDMI” > “HDMI Контроль” > “ARC”

Настройки

Выкл.	Выключение ARC.
Вкл.	Включение ARC.

ПРИМЕЧАНИЕ

Обычно нет необходимости изменять “Вкл.” (настройка по умолчанию). В случае воспроизведения шумов из-за того, что поступающие на устройство телевизионные аудиосигналы не поддерживаются устройством, установите “Выкл.”. И используйте колонки телевизора.

Ссылки по теме

- “Настройка использования HDMI Контроль” (с. 274)
- “Основные операции меню Настройка” (с. 216)

Связывание режимов ожидания аппарата и телевизора

Выбор того, нужно ли использовать управление по HDMI для связывания режима ожидания аппарата с питанием телевизора, когда для “HDMI Контроль” в меню “Настройка” установлено “Вкл.”.

Меню настроек

“Video/HDMI” > “HDMI Контроль” > “Синх. в реж. ожид.”

Настройки

Выкл.	Не связывать режим ожидания аппарата.
Вкл.	Аппарат переводится в режим ожидания при выключении телевизора.
Автомат.	Аппарат переводится в режим ожидания при выключении телевизора, только если аппарат получает аудиосигнал телевизора или сигнал HDMI.

Ссылки по теме

- “Настройка использования HDMI Контроль” (с. 274)
- “Основные операции меню Настройка” (с. 216)

Настройка вывода аудиосигнала HDMI через колонки телевизора

Выбор того, нужно ли выводить аудиосигнал HDMI через колонки телевизора, подключенного через гнездо HDMI OUT.

Меню настроек

“Video/HDMI” > “Аудиовыход HDMI” > “HDMI OUT1”/“HDMI OUT2”/“HDMI ZONE OUT”

Настройки

Выкл.	Выключение вывода аудиосигнала через телевизор.
Вкл.	Включение вывода аудиосигнала через телевизор.

ПРИМЕЧАНИЕ

Настройка “HDMI OUT1” доступна только в том случае, если “HDMI Контроль” в меню “Настройка” установлено в “Выкл.”.

Ссылки по теме

- “Настройка использования HDMI Контроль” (с. 274)
- “Основные операции меню Настройка” (с. 216)

Настройка назначения зоны выходного гнезда HDMI

Выбор зоны, для которой используется гнездо HDMI OUT 3 (ZONE OUT).

Меню настроек

“Video/HDMI” > “Назнач. HDMI ZONE OUT”

Источники входного сигнала

Зона 2, Зона 4

ПРИМЕЧАНИЕ

Аудиосигналы, которые могут выводиться в каждую зону, варьируются в зависимости от типа входного аудиосигнала.

Ссылки по теме

- “Выход для нескольких зон” (с. 427)
- “Основные операции меню Настройка” (с. 216)

Установка версии HDCP, используемой на входных гнездах HDMI

Выбор версии HDCP входных гнезд HDMI. В случае необходимости вы можете установить данную функцию для просмотра видеоконтента 4K.

Меню настроек

“Video/HDMI” > “Версия HDCP” > (вход HDMI)

Настройки

Автомат.	Автоматическая установка версии HDCP в зависимости от контента.
1.4	Установка всегда версии HDCP 1.4.

Ссылки по теме

“Основные операции меню Настройка” (с. 216)

Настройка использования HDMI Standby Through

Выбор того, нужно ли выводить видео/аудиосигналы, подаваемые через гнезда HDMI, на телевизор, когда аппарат находится в режиме ожидания.

Меню настроек

“Video/HDMI” > “Режим ожидания HDMI”

Настройки

Выкл.	Видеосигналы не выводятся на телевизор.
Вкл.	Видео/аудиосигналы выводятся на телевизор. Аппарат потребляет больше электроэнергии, чем при выборе “Выкл.” или “Автомат.”.
Автомат.	Автоматически определяет, выводить ли видео/аудиосигналы, в зависимости от статуса подключенного устройства.

ПРИМЕЧАНИЕ

Настройка “Выкл.” недоступна для выбора, если “HDMI Контроль” установлен в положение “Вкл.”.

Ссылки по теме

- “Настройка использования HDMI Контроль” (с. 274)
- “Основные операции меню Настройка” (с. 216)

Установка формата сигнала HDMI 4K

Выбор формата входных и выходных сигналов аппарата, когда к нему подключен телевизор и воспроизводящее устройство с поддержкой HDMI 4K.

Меню настроек

“Video/HDMI” > “Формат видео HDMI” > (вход HDMI)

Настройки

Режим 1	Ввод/вывод сигналов 4K, показанных в следующей таблице.
Режим 2	Ввод/вывод сигналов 4K, показанных в следующей таблице.

Формат

		Режим 1			Режим 2		
		8 бит	10 бит	12 бит	8 бит	10 бит	12 бит
4K/60, 50 Гц	RGB 4:4:4	<input type="radio"/>	-		-		
	YCbCr 4:4:4	<input type="radio"/>	-		-		
	YCbCr 4:2:2	<input type="radio"/>			-		
	YCbCr 4:2:0	<input type="radio"/>			<input type="radio"/>	-	
4K/30, 25, 24 Гц	RGB 4:4:4	<input type="radio"/>			<input type="radio"/>	-	
	YCbCr 4:4:4	<input type="radio"/>			<input type="radio"/>	-	
	YCbCr 4:2:2	<input type="radio"/>			<input type="radio"/>		

ПРИМЕЧАНИЕ

- В зависимости от подключенного устройства или кабелей HDMI видео может отображаться неправильно при выборе “Режим 1”. В этом случае выберите значение “Режим 2”.
- В случае выбора “Режим 1” используйте кабель Premium High Speed HDMI Cable или кабель Premium High Speed Cable с Ethernet.

Ссылки по теме

“Основные операции меню Настройка” (с. 216)

Конфигурация сетевых настроек

Проверка информации о сети данного аппарата

Отображение информации о сети данного аппарата.

Меню настроек

“Сеть” > “Информация”

DHCP	DHCP вкл/выкл (сервер DHCP используется или нет)
IP адрес	IP-адрес
Маска подсети	Маска подсети
Шлюз по умол.	IP-адрес шлюза по умолчанию
Сервер DNS (P)	IP-адрес основного сервера DNS
Сервер DNS (S)	IP-адрес дополнительного сервера DNS
Адрес MAC (Ethernet)	MAC-адрес
Адрес MAC (Wi-Fi)	
Название сети	Имя сети (имя аппарата в сети)
Сеть MusicCast	Статус подключения MusicCast к сети
Проводное/Беспроводное	Статус проводного или беспроводного подключения
SSID	(При использовании беспроводного сетевого подключения)
	Идентификатор SSID беспроводной сети

Ссылки по теме

“Основные операции меню Настройка” (с. 216)

Настройка способа подключения к сет (проводное/беспроводное)

Выбор способа подключения к сети.

Меню настроек

“Сеть” > “Сетевое подкл.”

Возможные значения

Проводное	Подключение аппарата к сети с помощью сетевого кабеля.
Беспроводное	Подключение аппарата к сети через беспроводной маршрутизатор (Wi-Fi).

Ссылки по теме

- “Сетевое подключение аппарата” (с. 100)
- “Выбор способа беспроводного сетевого подключения” (с. 413)
- “Основные операции меню Настройка” (с. 216)

Автоматическая настройка сетевых параметров (DHCP)

Автоматическая настройка сетевых параметров (например, IP-адреса, маски подсети и шлюза по умолчанию) с помощью DHCP-сервера.

Меню настроек

“Сеть” > “IP адрес” > “DHCP”

Настройки

Выкл.	Сервер DHCP не используется. Вы можете настроить сетевые параметры вручную.
Вкл.	Использование DHCP-сервера. Сетевые параметры аппарата настраиваются автоматически.

Ссылки по теме

“Основные операции меню Настройка” (с. 216)

Настройка сетевых параметров вручную

Настройка сетевых параметров (например, IP-адреса, маски подсети и шлюза по умолчанию) вручную.

Меню настроек

“Сеть” > “IP адрес”

- 1 Установите для параметра “DHCP” значение “Выкл.”.**
- 2 Выберите “IP адрес”.**
- 3 Выберите тип параметра.**
- 4 Установите сетевой параметр.**
- 5 Нажмите ENTER.**
- 6 Для настройки другого параметра повторите шаги со 3 по 5.**
- 7 Нажмите SETUP.**

Настройка завершена.

Ссылки по теме

“Основные операции меню Настройка” (с. 216)

Настройка использования функции сетевого режима ожидания

Определяет, можно ли включать аппарат с других сетевых устройств.

Меню настроек

“Сеть” > “Сеть режим ожидания”

Настройки

Выкл.	Выключение функции режима ожидания сети.
Вкл.	Включение функции режима ожидания сети. Аппарат потребляет больше электроэнергии, чем при выборе “Выкл.”.
Автомат.	Включение функции режима ожидания сети. Если для “Сетевое подкл.” установлено “Проводное”, аппарат будет переведен в режим энергосбережения при отсоединении сетевого кабеля, и потребляемая мощность снизится.

ПРИМЕЧАНИЕ

- В случае установки “Сеть режим ожидания” в “Выкл.”, “Bluetooth реж.ож.” будет выключен.
- В режиме энергосбережения аппарат нельзя будет включить с других сетевых устройств при повторном подсоединении сетевого кабеля. Включите аппарат вручную.



Благодаря передовому энергосберегающему дизайну данное изделие отличается малой потребляемой мощностью, не более чем 1,8 ватта в режиме ожидания сети.

Ссылки по теме

- “Настройка способа подключения к сет (проводное/беспроводное)” (с. 283)
- “Настройка использования функции режима ожидания Bluetooth®” (с. 293)
- “Основные операции меню Настройка” (с. 216)

Настройка использования Digital Media Controller

Этот параметр определяет, разрешить ли контроллеру цифровых носителей Digital Media Controller (DMC) управлять воспроизведением. Если эта функция включена, вы можете управлять воспроизведением на аппарате с помощью контроллеров цифровых носителей в той же сети.

Меню настроек

“Сеть” > “Контроль DMC”

Настройки

Откл.	Не разрешает контроллерам цифровых носителей DMC управлять воспроизведением.
Вкл.	Разрешает контроллерам цифровых носителей DMC управлять воспроизведением.

Ссылки по теме

“Основные операции меню Настройка” (с. 216)

Настройка использования управления громкостью через AirPlay

Выбор того, нужно ли использовать управление громкостью с устройств AirPlay. Если установка отличается от “Выкл.”, вы можете отрегулировать громкость аппарата с устройств AirPlay.

Меню настроек

“Сеть” > “Блокировка громкости AirPlay”

Настройки

Выкл.	Отключение управления громкостью с устройств AirPlay.
Ограничено	Включение управления громкостью с устройств AirPlay в ограниченном диапазоне (От -80,0 дБ до -20,0 дБ [от 0,5 до 60,5] и отключение звука).
Полн.	Включение управления громкостью с устройств AirPlay в полном диапазоне (От -80,0 дБ до +16,5 дБ [от 0,5 до 97,0] и отключение звука).

Ссылки по теме

“Основные операции меню Настройка” (с. 216)

Установка сетевого имени аппарата

Редактирование названия аппарата в сети (сетевого имени), отображаемого на других сетевых устройствах.

Меню настроек

“Сеть” > “Имя сети”

- 1 Нажмите ENTER.**
- 2 Редактирование названия.**
- 3 Выберите “СОХР.”.**
- 4 Нажмите SETUP.**

Настройка завершена.

ПРИМЕЧАНИЕ

- Чтобы удалить введенные данные, нажмите “ОЧИС.”.
- Для восстановления сетевого имени по умолчанию выберите “СБРОС”.

Ссылки по теме

“Основные операции меню Настройка” (с. 216)

Настройка блокировки питания с аппарата на MusicCast-совместимые устройства

Выбор того, будет ли при включении питания аппарата (главного устройства) также включаться питание других устройств (подчиненного устройства) сети MusicCast.

Меню настроек

“Сеть” > “Бл. MusicCast Link”

Настройки

Выкл.	Выключение блокировки питания с аппарата на MusicCast-совместимые устройства.
Вкл.	Включение блокировки питания с аппарата на MusicCast-совместимые устройства

Ссылки по теме

“Основные операции меню Настройка” (с. 216)

Конфигурация настроек Bluetooth®

Настройка использования Bluetooth®

Выбор того, нужно ли использовать функцию Bluetooth.

Меню настроек

“Bluetooth” > “Bluetooth”

Настройки

Выкл.	Выключение функции Bluetooth.
Вкл.	Включение функции Bluetooth.

Ссылки по теме

“Основные операции меню Настройка” (с. 216)

Прекращение соединения между устройством Bluetooth® и данным аппаратом

Прекращение соединения Bluetooth между устройством Bluetooth (например, смартфоном) и данным аппаратом. Выберите “Отключение” и нажмите ENTER для прекращения соединения по Bluetooth.

Меню настроек

“Bluetooth” > “Получение аудио” > “Отключение”

ПРИМЕЧАНИЕ

Эта настройка недоступна, если устройства Bluetooth не подключены.

Ссылки по теме

“Основные операции меню Настройка” (с. 216)

Настройка использования функции режима ожидания Bluetooth®

Выберите, нужно ли включать аппарат с устройств Bluetooth. В случае установки для этой функции значения “Вкл.” аппарат автоматически включится при выполнении операции подключения на устройстве Bluetooth.

Меню настроек

“Bluetooth” > “Получение аудио” > “Bluetooth реж.ож.”

Настройки

Выкл.	Выключение функции режима ожидания Bluetooth.
Вкл.	Включение функции режима ожидания Bluetooth. Аппарат потребляет больше электроэнергии, чем при выборе “Выкл.”.

ПРИМЕЧАНИЕ

Данная настройка недоступна в случае установки для параметра “Сеть режим ожидания” значения “Выкл.”.

Ссылки по теме

- “Настройка использования функции сетевого режима ожидания” (с. 286)
- “Основные операции меню Настройка” (с. 216)

Настройка использования управления громкостью через Bluetooth

Выбор того, нужно ли использовать управление громкостью с устройств Bluetooth. Если установка отличается от “Выкл.”, вы можете отрегулировать громкость аппарата с устройств Bluetooth.

Меню настроек

“Bluetooth” > “Получение аудио” > “Блокировка громкости Bluetooth”

Настройки

Выкл.	Отключение управления громкостью с устройств Bluetooth.
Ограничено	Включение управления громкостью с устройств Bluetooth в ограниченном диапазоне (от -80,0 дБ до -20,0 дБ [от 0,5 до 60,5] и отключение звука).
Полн.	Включение управления громкостью с устройств Bluetooth в полном диапазоне (от -80,0 дБ до +16,5 дБ [от 0,5 до 97,0] и отключение звука).

ПРИМЕЧАНИЕ

Некоторые устройства Bluetooth могут не управлять громкостью аппарата.

Ссылки по теме

“Основные операции меню Настройка” (с. 216)

Настройка передачи аудиосигнала на устройство Bluetooth®

Выбор того, нужно ли передавать аудиосигнал, воспроизводимый на аппарате, на устройства Bluetooth (например, колонки и наушники).

Меню настроек

“Bluetooth” > “Отправка аудио” > “Передатчик”

Настройки

Выкл.	Выключение функции передатчика аудиосигнала Bluetooth.
Вкл.	Включение функции передатчика аудиосигнала Bluetooth.

Ссылки по теме

- “Подключение аппарата к устройству Bluetooth®, получающему передаваемый аудиосигнал” (с. 296)
- “Основные операции меню Настройка” (с. 216)

Подключение аппарата к устройству Bluetooth®, получающему передаваемый аудиосигнал

Установление соединения между аппаратом и устройствами (такими как колонки и наушники), получающими аудиосигнал, передаваемый с аппарата, при установке "Передатчик" в "Вкл." в меню "Настройка".

Меню настроек

"Bluetooth" > "Отправка аудио" > "Поиск устройства"

1 Подтвердите сообщение и нажмите ENTER.

Будет отображен список устройств Bluetooth, которые можно подключить к аппарату.

2 Выберите список.

3 Выберите колонки/наушники Bluetooth, к которым нужно подключиться с помощью аппарата.

На нужном устройстве будет установлен флажок.

4 Выберите "CONNECT".

Когда процесс подключения будет завершен, появится сообщение "Completed".

5 Выберите "ОК".

Настройка завершена.

ПРИМЕЧАНИЕ

- Если нужное устройство Bluetooth не отображается в списке, установите устройстве Bluetooth в режим сопряжения, а затем снова выполните операцию "Поиск устройства".
- Для прекращения подключения Bluetooth выполните операцию отключения на колонках/наушниках Bluetooth.

Ссылки по теме

- "Настройка передачи аудиосигнала на устройство Bluetooth®" (с. 295)
- "Основные операции меню Настройка" (с. 216)

Конфигурация настроек нескольких зон

Проверка информации о зоне

Отображение информации о зоне.

Меню настроек

“Мульти Zone” > “Информация”

Вкл./Выкл.	Включение/выключение питания для зоны
Вход	Источник входного сигнала, выбранный для зоны
Громкость	Настройка громкости для зоны
Регулировка тона	Регулировка тона (уровень Высокие частоты и Басы) для зоны

Ссылки по теме

“Основные операции меню Настройка” (с. 216)

Настройка использования регулировок громкости для выхода зоны

Установка регулировки громкости выхода зоны.

Если вы подключили к аппарату внешний усилитель с управлением громкостью, установите эту функцию в “Фиксиров.”.

Меню настроек

“Мульти Zone” > (зона) > “Громкость”

Настройки

Фиксиров.	Отключение регулировки громкости выхода зоны.
Переименов.	Включение регулировки громкости выхода зоны.

ПРИМЕЧАНИЕ

Данная настройка недоступна в зависимости от настройки в “Назн.ус.мощн.”.

Ссылки по теме

- “Настройка системы колонок” (с. 228)
- “Основные операции меню Настройка” (с. 216)

Установка верхнего предела громкости зоны

Установка верхнего предела громкости зоны, регулируемого, например, с помощью кнопок VOLUME на пульте ДУ.

Меню настроек

“Мульти Zone” > (зона) > “Максимальная громкость”

Диапазон настр.

От -60,0 дБ до +15,0 дБ, +16,5 дБ [от 20,5 до 95,5, 97,0]

ПРИМЕЧАНИЕ

Данная настройка доступна только в том случае, если для параметра “Громкость” установлено значение “Переименов.”.

Ссылки по теме

- “Настройка использования регулировок громкости для выхода зоны” (с. 298)
- “Основные операции меню Настройка” (с. 216)

Установка начальной громкости зоны при включении аппарата

Установка начальной громкости зоны при включении аппарата.

Меню настроек

“Мульти Zone” > (зона) > “Начальная громкость”

Настройки

Выкл.		Установка для уровня громкости значения, при котором в последний раз выполнялся перевод в режим ожидания.
	Mute	Приглушение выводимого звука.
Вкл.	От -80,0 дБ до +16,5 дБ [От 0,5 до 97,0]	Установка определенного уровня громкости. Данная настройка работает только в случае установки уровня громкости ниже “Максимальная громкость”.

ПРИМЕЧАНИЕ

Данная настройка доступна только в том случае, если для параметра “Громкость” установлено значение “Переименов.”.

Ссылки по теме

- “Настройка использования регулировок громкости для выхода зоны” (с. 298)
- “Установка верхнего предела громкости зоны” (с. 299)
- “Основные операции меню Настройка” (с. 216)

Регулировка отклонения времени относительно основной зоны

Регулировка отклонения времени (задержки звука) относительно основной зоны.

Меню настроек

“Мульти Zone” > (зона) > “Задержка аудио”

Диапазон настр.

От 0 мс до 100 мс

Ссылки по теме

“Основные операции меню Настройка” (с. 216)

Настройка использования монофонических звуков для выхода зоны

Выбор того, нужно ли создавать монофонические звуки для вывода в зоне.

Меню настроек

“Мультит Zone” > (зона) > “Моно”

Настройки

Выкл.	Не создавать монофонические звуки в зоне.
Вкл.	Создание монофонических звуков в зоне.

Ссылки по теме

“Основные операции меню Настройка” (с. 216)

Настройка использования Compressed Music Enhancer для выхода зоны

Установка Compressed Music Enhancer для выхода зоны. Вы также можете использовать ENHANCER на пульте ДУ.

Меню настроек

“Мульти Zone” > (зона) > “Music Enhancer”

Настройки

Выкл.	Отключение Compressed Music Enhancer.
Вкл.	Включение Compressed Music Enhancer.

Ссылки по теме

“Основные операции меню Настройка” (с. 216)

Регулировка тона выхода зоны

Регулировка уровня высокочастотного (Высокие частоты) и низкочастотного диапазона (Басы) для выхода зоны.

Меню настроек

“Мульти Zone” > (зона) > “Регулировка тона”

Настройки

Автомат.	Автоматическая регулировка уровней Высокие частоты и Басы синхронно с основной громкостью.
Ручн.	Регулировка уровня Высокие частоты и Басы вручную. Диапазон регулировки составляет от -6,0 дБ до +6,0 дБ.
Обход	Не регулировать уровень Высокие частоты и Басы.

Ссылки по теме

“Основные операции меню Настройка” (с. 216)

Настройка использования Extra Bass для выхода зоны

Установка Extra Bass для выхода зоны. Включение Extra Bass позволяет наслаждаться достаточным звуком басов независимо от размера колонок.

Меню настроек

“Мульти Zone” > (зона) > “Сверхниз. част.”

Настройки

Выкл.	Отключение Extra Bass.
Вкл.	Включение Extra Bass.

Ссылки по теме

“Основные операции меню Настройка” (с. 216)

Регулировка баланса громкости для выхода зоны

Регулировка баланса громкости для выхода зоны. Более высокое значение усиливает громкость правой стороны, а более низкое значение усиливает громкость левой стороны.

Меню настроек

“Мульти Zone” > (зона) > “Лев. / Прав. баланс”

Диапазон настр.

от -20 до +20

Ссылки по теме

“Основные операции меню Настройка” (с. 216)

Переименование названия зоны

Изменение названия зоны, отображаемого на телевизоре.

Меню настроек

“Мульти Zone” > “Zone Переименов.”

1 Выберите название зоны, которую нужно переименовать.

Курсор переместится на экран редактирования названия.

2 Редактирование названия.

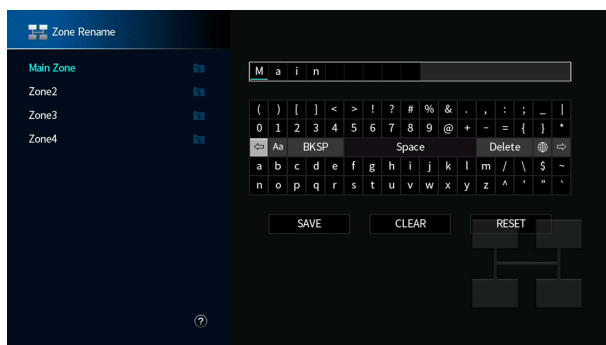

3 Выберите “СОХР.”.

4 Нажмите SETUP.

ПРИМЕЧАНИЕ

- Чтобы удалить введенные данные, нажмите “ОЧИС.”.
- Для восстановления названия по умолчанию выберите “СБРОС”.

Ссылки по теме

“Основные операции меню Настройка” (с. 216)

Настройка переключения режима вечеринки на зону

Включение режима вечеринки.

Меню настроек

“Мульти Zone” > “Режим вечеринки” > (целевая зона)

Настройки

Откл.	Отключение режима вечеринки.
	Включение режима вечеринки.
Вкл.	Вы можете включить/выключить режим вечеринки, нажимая кнопку PARTY на пульте ДУ.

ПРИМЕЧАНИЕ

Если включен режим вечеринки, вы не сможете изменить настройки.

Ссылки по теме

- “Прослушивание одних и тех же источников в нескольких зонах (режим вечеринки)” (с. 192)
- “Основные операции меню Настройка” (с. 216)

Конфигурация настроек системы

Проверка системной информации на данном аппарате

Отображение информации о системе на аппарате.

Меню настроек

“System” > “Информация”

Удаленный датчик	Использование пульта ДУ на передней панели
Дистанционный ID	Значение идентификационного кода пульта ДУ для аппарата
Системный ID	Системный идентификационный код.
Версия встроен. ПО	Версия встроенного программного обеспечения, установленного на аппарате

Ссылки по теме

“Основные операции меню Настройка” (с. 216)

Установка языка меню

Выбор языка меню, например меню настроек.

Меню настроек

“System” > “Язык”

Настройки

English	Английский
日本語	Японский
Français	Французский
Deutsch	Немецкий
Español	Испанский
Русский	Русский
Italiano	Итальянский
中文	Китайский

Ссылки по теме

“Основные операции меню Настройка” (с. 216)

Объединение гнезда аудиовхода с входным гнездом HDMI

Выбор гнезда аудиовхода для воспроизведения вместе с входным гнездом HDMI. Вы можете воспроизводить видеосигнал HDMI с аудиосигналом через гнездо аудиовхода, за исключением входного гнезда HDMI.

После выбора HDMI, который вы хотите установить в качестве источника входного сигнала, выберите гнездо аудиовхода в данном меню.

Меню настроек

“System” > “Аудиоввод”

Настройки

AUDIO 1–4

Гнезда видео/аудиовхода на аппарате

Выходные гнезда на видеоустройстве		Входные гнезда на аппарате	
Видео	Аудио	Видео	Аудио
HDMI	Цифровой оптический	HDMI 1–7	AUDIO 1–2
	Цифровой коаксиальный		AUDIO 3
	Аналоговое стерео (RCA)		AUDIO 2–3
	Аналоговое стерео (XLR)		AUDIO 4

Ссылки по теме

“Основные операции меню Настройка” (с. 216)

Настройка гнезда аудиовхода, используемого для аудиосигнала телевизора

Выбор гнезда аудиовхода, подключенного к аудиовыходу TV аппарата.

При переключении источника входного сигнала аппарата на “TV” воспроизведение аудиосигнала телевизора осуществляется следующим образом.

- Без функции eARC/ARC: аудиосигнал телевизора воспроизводится с помощью гнезда аудиовхода, установленного для аудиосигнала телевизора в “Аудиовход ТВ”.
- С функцией eARC/ARC: аудиосигнал телевизора воспроизводится с помощью eARC/ARC независимо от настройки в “Аудиовход ТВ”.

При использовании функции ARC установите “HDMI Контроль” и “ARC” в меню “Настройка” в “Вкл.”.

При использовании функции eARC вам не нужно настраивать функцию ARC. “HDMI Контроль” устанавливается в случае необходимости.

Меню настроек

“System” > “Аудиовход ТВ”

Настройки

AUDIO 1–3

ПРИМЕЧАНИЕ

Может потребоваться настройка на телевизоре. См. инструкцию по эксплуатации телевизора.

Ссылки по теме

- “Настройка использования HDMI Контроль” (с. 274)
- “Настройка использования ARC” (с. 275)
- “Основные операции меню Настройка” (с. 216)

Установка источников входного сигнала, которые будут пропущены при использовании клавиши INPUT

Установка того, какие источники входного сигнала будут пропущены при использовании кнопки INPUT. Вы можете быстро выбрать нужный источник входного сигнала с помощью этой функции.

Меню настроек

“System” > “Пропуск входа” > (вход)

Настройки

Выкл.	Не пропускать выбранный источник входного сигнала.
Вкл.	Пропустить выбранный источник входного сигнала.

Ссылки по теме

“Основные операции меню Настройка” (с. 216)

Автоматическая установка названий источников входного сигнала

Автоматическая установка названий источников входного сигнала в зависимости от подключенного внешнего устройства.

Меню настроек

“System” > “Переименовать вход” > (вход)

- 1 Выберите источник входного сигнала, который нужно переименовать.**
- 2 Выберите “Автомат.”.**
- 3 Чтобы изменить название другого источника входного сигнала, повторите шаги с 1 по 2.**
- 4 Нажмите SETUP.**

Настройка завершена.

ПРИМЕЧАНИЕ

При выборе “Автомат.” сохраненное название будет сохранено даже после отключения внешнего устройства. Для сброса настройки по умолчанию без подключения к соответствующему входному гнезду переключите настройку в “Ручной”, а затем обратно в “Автомат.”.

Ссылки по теме

“Основные операции меню Настройка” (с. 216)

Установка названий источников входного сигнала вручную

Установка названий источников входного сигнала вручную.

Меню настроек

“System” > “Переименовать вход” > (вход)

- 1 Выберите источник входного сигнала, который нужно переименовать.**
- 2 Выберите “Ручной”.**
- 3 Нажмите ENTER.**
- 4 Редактирование названия.**
- 5 Выберите “СОХР.”.**
- 6 Чтобы изменить название другого источника входного сигнала, повторите шаги с 1 по 5.**
- 7 Нажмите SETUP.**

Настройка завершена.

ПРИМЕЧАНИЕ

- Для отмены ввода выберите “ОЧИС.”.
- Для восстановления названия по умолчанию выберите “СБРОС”.

Ссылки по теме

“Основные операции меню Настройка” (с. 216)

Настройка использования функции Auto Play

Выбор того, нужно ли использовать функцию автовоспроизведения в таком контенте, как потоковые сервисы.

Меню настроек

“System” > “Автовоспроизведение”

Настройки

Выкл.	Отключение функции автовоспроизведения.
Вкл.	Автоматический запуск воспроизведения контента, воспроизводившегося последним.
Автомат.	Автоматический запуск воспроизведения контента, воспроизводившегося только вами во время установки аппарата в режим ожидания.

ПРИМЕЧАНИЕ

- Для некоторых источников входного сигнала вы не сможете выбрать “Вкл.” или “Автомат.”.
- Для некоторых источников входного сигнала или контента вы не сможете включить функцию автовоспроизведения.

Ссылки по теме

“Основные операции меню Настройка” (с. 216)

Настройка пропуска звуковых программ при нажатии кнопок PROGRAM PROGRAM

Установка того, какие звуковые программы будут пропущены при нажатии кнопок PROGRAM. Вы можете быстро выбрать нужную звуковую программу с помощью этой функции.

Меню настроек

“System” > “Пропуск DSP”

Настройки

Выкл.	Не пропускать выбранную звуковую программу.
Вкл.	Пропускать выбранную звуковую программу.

ПРИМЕЧАНИЕ

Данная настройка применяется отдельно к каждой звуковой программе.

Ссылки по теме

“Основные операции меню Настройка” (с. 216)

Изменение параметра частоты настройки FM/AM.

Модель для

Модели для Азии, Тайваня, Бразилии, общая модель и модель для Центральной и Южной Америки

Установка параметра частоты настройки FM/AM аппарата в зависимости от страны или региона.

Меню настроек

“System” > “Тюнер” > “Шаг частоты”

Настройки

FM100/AM10	Регулировка частоты FM с шагом 100 кГц, а частоты AM с шагом 10 кГц.
FM50/AM9	Регулировка частоты FM с шагом 50 кГц, а частоты AM с шагом 9 кГц.

ПРИМЕЧАНИЕ

При изменении шагов настройки частоты радио предустановка (сохраненные радиостанции) и частота будут инициализированы.

Ссылки по теме

“Основные операции меню Настройка” (с. 216)

Установка функции для кнопок PROGRAM на пульте ДУ

Установка функции, назначенной для кнопок PROGRAM на пульте ДУ. Помимо выбора звуковой программы, кнопки PROGRAM можно использовать для других целей.

Меню настроек

“System” > “Кнопка ДУ” > “Кнопка PROGRAM”

Настройки

Назначить 1	Позволяет выбирать программы DSP.
Назначить 2	Позволяет выбирать только программы DSP Кино/музыка.
	Верхняя кнопка кнопок PROGRAM: переключение между программами в категории “КИНО” Нижняя кнопка кнопок PROGRAM: переключение между программами в категории “МУЗЫКА”
Назначить 3	Позволяет выбирать источники NETWORK.
Назначить 4	Позволяет перемещаться на предыдущую/следующую страницу экрана просмотра.
Назначить 5	Позволяет выполнять точную регулировку громкости сабвуфера.
Назначить 6	Позволяет выполнять регулировку громкости звуков диалога.
Назначить 7	Позволяет выбирать настройки воспроизведения в случайном порядке/повторного воспроизведения.
	Верхняя кнопка PROGRAM: повтор Нижняя кнопка PROGRAM: случайный порядок
Назначить 8	Отображение информации на экране.
	Верхняя кнопка кнопок PROGRAM: отображение информации о текущем состоянии на телевизоре Нижняя кнопка кнопок PROGRAM: закрытие информации о текущем состоянии на телевизоре

ПРИМЕЧАНИЕ

В зависимости от данной настройки кнопки PROGRAM также могут быть доступны в зоне.

Ссылки по теме

“Основные операции меню Настройка” (с. 216)

Установка функций для цветных кнопок на пульте ДУ

Установка функций для кнопок RED/GREEN/YELLOW/BLUE на пульте ДУ.

Меню настроек

“System” > “Кнопка ДУ” > “Цветная кнопка”

Настройки

По умолчанию.	Назначение функций устройств, подключенных к аппарату с помощью кабеля HDMI. Данная настройка действует, если для “HDMI Контроль” в меню “Настройка” установлено “Вкл.”.
Контроль ТВ	Назначение функций управления телевизором для каждой кнопки. RED: ВЫХОД (закрытие меню на телевизоре) GREEN: INFO (отображение информации о телевизоре, например, разрешения) YELLOW: BROADCAST (переключение типа приема телевизионного сигнала) BLUE: Вход (переключение входа телевизора) Данная настройка действует, если для “HDMI Контроль” в меню “Настройка” установлено “Вкл.”.
Управл. диспл.	Назначение функций управления дисплеем для каждой кнопки. RED: Диммер - (затемняет дисплей передней панели и индикаторы) GREEN: Диммер + (делает ярче дисплей передней панели и индикаторы) YELLOW: Отобр. пункт – (отображает предыдущую информацию на дисплее передней панели) BLUE: Отобр. пункт + (отображает следующую информацию на дисплее передней панели)

ПРИМЕЧАНИЕ

- Чтобы использовать функцию управления по HDMI, после подключения устройств с поддержкой управления по HDMI необходимо выполнить настройку канала управления по HDMI, когда для этой функции установлено “По умолчанию.” или “Контроль ТВ”.
- Функция управления по HDMI и функция канала управления по HDMI могут не работать надлежащим образом при установке этой функции в “По умолчанию.” или “Контроль ТВ”.

Ссылки по теме

- “Настройка использования HDMI Контроль” (с. 274)
- “Регулировка яркости дисплея передней панели” (с. 321)
- “Выбор информации о входе, отображаемой на дисплее передней панели” (с. 28)
- “Основные операции меню Настройка” (с. 216)

Регулировка яркости дисплея передней панели

Изменение яркости следующих индикаторов на передней панели. При более высоком значении дисплей передней панели становится ярче.

- Дисплей передней панели
- Индикаторы (SURROUND:AI, ZONE, PURE DIRECT)

Меню настроек

“System” > “Настройки дисплея” > “Регулир. яркости”

Меню дисплея передней панели

“Диммер”

Диапазон настр.

от -5 до 0

ПРИМЕЧАНИЕ

- Дисплей передней панели выключается при “-5”. Настройкой по умолчанию является “-2”.
- Несмотря на установку “Диммер” в “-5”, короткие сообщения и меню на дисплее передней панели будут отображаться с яркостью “-4”.
- При установке “Диммер” в “-5” будет непонятно, установлено ли питание аппарата во включенное положение. Не забудьте выключить аппарат. Рекомендуется установка “Авто режим ожид.” в меню “Настройка” помимо “Выкл.”.
- Установленная яркость может стать темной при установке “Режим Есо” в “Вкл.”.
- Настройка “Регулир. яркости” в меню “Настройка” взаимосвязана с настройкой “Диммер” в меню “Дисплей передней панели”.
- Вы можете установить “Регулир. яркости” с помощью цветных кнопок на пульте ДУ при установке “Клав.дист.упр.цвет” в меню “Настройка” в “Управл. диспл.”.

Ссылки по теме

- “Установка функций для цветных кнопок на пульте ДУ” (с. 320)
- “Установка периода времени для функции автоматического перехода в режим ожидания” (с. 331)
- “Переключение использования эко-режима” (с. 332)
- “Основные операции меню Настройка” (с. 216)
- “Основные операции меню дисплея передней панели” (с. 337)

Установка шкалы отображения громкости звука

Смена шкалы отображения громкости звука.

Меню настроек

“System” > “Настройки дисплея” > “Громкость”

Настройки

dB	Единица измерения “дБ”
0-97	Числовое значение (0-97)

Ссылки по теме

“Основные операции меню Настройка” (с. 216)

Настройка использования коротких сообщений на телевизоре

Выбор того, нужно ли отображать короткие сообщения на телевизоре во время работы аппарата.

Меню настроек

“System” > “Настройки дисплея” > “информационные сообщения”

Настройки

Выкл.	Не отображать короткие сообщения.
-------	-----------------------------------

Вкл.	Отображать короткие сообщения.
------	--------------------------------

Ссылки по теме

“Основные операции меню Настройка” (с. 216)

Настройка положения коротких сообщений

Устанавливает положение коротких сообщений на экране телевизора.

Меню настроек

“System” > “Настройки дисплея” > “информационные сообщения” > “Позиция”

Настройки

Низ	Короткие сообщения отображаются в нижней части экрана телевизора.
Верх	Короткие сообщения отображаются в верхней части на экране телевизора.

ПРИМЕЧАНИЕ

Данная настройка доступна только в том случае, если для “информационные сообщения” в меню “Настройка” установлено “Вкл.”.

Ссылки по теме

“Основные операции меню Настройка” (с. 216)

Настройка изображения, используемого в качестве обоев на экране телевизора

Выбор изображения, используемого в качестве обоев на экране телевизора.

Меню настроек

“System” > “Настройки дисплея” > “Обои”

Настройки

Тип 1-3

Ссылки по теме

“Основные операции меню Настройка” (с. 216)

Настройка звука работы

Выбор того, должен ли звучать звуковой сигнал при операции с сенсорной кнопкой на передней панели.

Меню настроек

“System” > “Звук касания”

Настройки

Выкл.	Не выводить звук работы.
Вкл.	Выводить звук работы.

ПРИМЕЧАНИЕ

Данная настройка взаимосвязана с настройкой “Звук касания” в меню “Дисплей передней панели”.

Ссылки по теме

- “Настройка использования звука работы” (с. 344)
- “Основные операции меню Настройка” (с. 216)

Определение условия для работы гнезда TRIGGER OUT

Определение условия для функций гнезда TRIGGER OUT, которое выполняет синхронизацию внешних устройств с аппаратом.

Меню настроек

“System” > “Триггер. Выход1”/“Триггер. Выход2” > “Режим триггера”

Настройки

Питание	Синхронизация передачи/остановки электронного сигнала с состоянием питания зоны, заданной с помощью “Целевая Zone”.
Источник	Синхронизация передачи/остановки электронного сигнала с переключением входа в зоне, указанной с помощью “Целевая Zone”. Электронный сигнал передается в соответствии со значением настройки.
Ручн.	Установка передачи/остановки электронного сигнала вручную.

Ссылки по теме

- “Определение зоны, с которой будут синхронизированы функции гнезда TRIGGER OUT” (с. 330)
- “Установка уровня выходного сигнала электронного сигнала, передаваемого с каждым переключением входа” (с. 328)
- “Ручное переключение уровня выходного сигнала для передачи электронного сигнала” (с. 329)
- “Основные операции меню Настройка” (с. 216)

Установка уровня выходного сигнала электронного сигнала, передаваемого с каждым переключением входа

Указание выходного уровня электронного сигнала, передаваемого каждым входом, если “Режим триггера” установлен в “Источник”.

Меню настроек

“System” > “Триггер. Выход1”/“Триггер. Выход2” > “Режим триггера” > “Источник” > (вход)

Настройки

Низкий	Прекращение передачи электронного сигнала при переключении указанного источника входного сигнала в эту опцию.
Высокий	Передача электронного сигнала при переключении указанного источника входного сигнала в эту опцию.

Ссылки по теме

“Основные операции меню Настройка” (с. 216)

Ручное переключение уровня выходного сигнала для передачи электронного сигнала

Ручное переключение уровня выходного сигнала для передачи электронного сигнала, когда для параметра “Режим триггера” задано значение “Ручн.”. Эту настройку можно использовать для проверки правильности работы внешнего устройства, подключенного через гнездо TRIGGER OUT.

Меню настроек

“System” > “Триггер. Выход1”/“Триггер. Выход2” > “Режим триггера” > “Ручн.”

Настройки

Низкий	Прекращение передачи электронного сигнала.
Высокий	Передача 12 вольт электронного сигнала.

Ссылки по теме

“Основные операции меню Настройка” (с. 216)

Определение зоны, с которой будут синхронизированы функции гнезда TRIGGER OUT

Указание зоны, с которой будут синхронизированы функции гнезда TRIGGER OUT при установке “Режим триггера” в “Питание” или “Источник”.

Меню настроек

“System” > “Триггер. Выход1”/“Триггер. Выход2” > “Целевая Zone”

Настройки

Основн.	Синхронизация с основной зоной.
(зона)	Синхронизация с каждой зоной.
Все	Синхронизация со всеми зонами.

Ссылки по теме

“Основные операции меню Настройка” (с. 216)

Установка периода времени для функции автоматического перехода в режим ожидания

Установка времени для автоматической установки аппарата в режим ожидания.

Меню настроек

“System” > “ECO” > “Авто режим ожид.”

Настройки

Выкл.	Не устанавливать аппарат в режим ожидания.
5 минут, 20 минут	Перевод аппарата в режим ожидания, если он не используется и не обнаружил входных сигналов в течение заданного периода времени.
2 часа, 4 часа, 8 часа, 12 часа	Перевод аппарата в режим ожидания, если он не используется в течение заданного периода времени.

ПРИМЕЧАНИЕ

- Непосредственно перед тем, как аппарат перейдет в режим ожидания, на дисплее передней панели начнется обратный отсчет секунд до режима ожидания.
- При установке “Регулир. яркости” в “-5” (выключено) будет непонятно, установлено ли питание аппарата во включенное положение. При установке “Авто режим ожид.” в “Выкл.” не забудьте выключить аппарат.

Ссылки по теме

“Основные операции меню Настройка” (с. 216)

Переключение использования эко-режима

Снижение энергопотребления аппарата путем установки эко-режима. При установке этой функции в “Вкл.” обязательно перезапустите аппарат. Новая настройка вступает в действие после перезапуска.

Меню настроек

“System” > “ECO” > “Режим Eco”

Настройки

Выкл.	Выключение эко-режима.
Вкл.	Включение эко-режима. Дисплей передней панели может стать тусклым.

ПРИМЕЧАНИЕ

Если требуется воспроизводить аудио на высокой громкости, установите для параметра “Режим Eco” значение “Выкл.”.

Ссылки по теме

“Основные операции меню Настройка” (с. 216)

Исключение возможности случайного изменения настроек

Защита настроек для предотвращения случайных изменений.

Меню настроек

“System” > “Блокировка памяти”

Настройки

Выкл.	Настройки не защищены.
	Защита настроек.
Вкл.	Изменение в настройке будет запрещено до тех пор, пока не будет выбрано “Выкл.”. На экране меню отображается значок замка (🔒).

Ссылки по теме

“Основные операции меню Настройка” (с. 216)

Восстановление настроек по умолчанию

Восстановление настроек по умолчанию для аппарата (инициализация).

Меню настроек

“System” > “Инициализация”

Возможные значения

Инициализация всего	Восстановление настроек по умолчанию для аппарата.
Инициализация видео	Восстановление настроек по умолчанию для конфигураций видеоизображения.
Инициализация сети	Восстановление настроек по умолчанию для конфигураций сети.

1 Выберите “Инициализация всего”, “Инициализация видео” или “Инициализация сети”.

2 Нажмите ENTER для выполнения инициализации.

В случае “Инициализация всего” аппарат автоматически перезапустится через несколько секунд.

В случае “Инициализация видео” или “Инициализация сети” после завершения процесса на дисплее передней панели будет отображено “Complete”.

ПРИМЕЧАНИЕ

Вы также можете восстановить настройки по умолчанию в “Инициализация” в меню “Дисплей передней панели”.

Ссылки по теме

“Основные операции меню Настройка” (с. 216)

Резервное копирование и восстановление всех настроек

Сохранение настройки аппарата на флэш-накопителе USB и восстановление ее в аппарате. Заранее подготовьте флэш-накопитель USB, использующий формат FAT16 или FAT32.

Меню настроек

“System” > “Резервное копирование/Восст.”

Возможные значения

Резервное копирование	Резервное копирование всех настроек на флэш-накопитель USB.
Восстановление	Восстановление всех предыдущих сохраненных настроек.

1 Подключите флэш-накопитель USB к гнезду USB на передней панели.

2 Выберите “Резервное копирование” или “Восстановление”.

Во время процесса на телевизоре и дисплее передней панели будет отображаться “Executing”.

После завершения процесса на телевизоре (дисплее передней панели) будет отображаться “Complete”. В случае “Восстановление” аппарат автоматически перезапустится через несколько секунд.

Если на телевизоре (дисплее передней панели) появится “Error”, проверьте следующее и снова начните процесс.

В случае “Резервное копирование”:

- Сохранение не выполняется путем перезаписи. При повторном сохранении настроек переместите файл в другую папку.
- Файл сохраняется с именем “MC_backup_(название модели).dat” в корневой папке на флэш-накопителе USB.

В случае “Восстановление”:

- Проверьте, что файл сохранен в корневой папке на флэш-накопителе USB.

ПРИМЕЧАНИЕ

- Параметр “Восстановление” действителен после резервирования всех настроек.
- Не выключайте аппарат во время резервирования и восстановления настроек. В противном случае настройки могут быть восстановлены неправильно.
- Информация о пользователе (например, учетная запись, пароль) не сохраняются.
- Вы также можете сделать резервную копию всех настроек в “Резервное копирование/Восстановление” в меню “Дисплей передней панели”.

Ссылки по теме

“Основные операции меню Настройка” (с. 216)

Обновление встроенного программного обеспечения

Обновление встроенного программного обеспечения. Вы также можете проверить версию встроенного программного обеспечения и системный идентификационный код.

Меню настроек

“System” > “Обновление ПО”

Возможные значения

Обновление по сети	Обновление встроенного программного обеспечения через сеть.
Обновление с помощью USB	Обновление встроенного программного обеспечения с использованием флэш-накопителя USB.

ПРИМЕЧАНИЕ

- Настройка “Обновление по сети” недоступна для выбора, если выполняется подготовка к обновлению программного обеспечения.
- Не выполняйте это меню, если не требуется обновление встроенного программного обеспечения. Перед обновлением встроенного программного обеспечения обязательно проверьте информацию, поставляемую вместе с обновлениями.
- Обновление встроенного программного обеспечения по сети может длиться 20 и более минут.
- Если подключение к Интернету является медленным или аппарат подключен к беспроводной сети, то, в зависимости от состояния сети, обновление по сети может быть невозможно. В этом случае подождите, пока не будет готово обновление встроенного программного обеспечения, или обновите его с использованием флэш-накопителя USB.
- Вы также можете обновить встроенное программное обеспечение в “Обновление ПО” в меню “Дисплей передней панели”.

Ссылки по теме

- “Обновление встроенного программного обеспечения аппарата через сеть” (с. 353)
- “Основные операции меню Настройка” (с. 216)

Выполнение настроек аппарата с помощью операций на передней панели на корпусе аппарата (Меню дисплея передней панели)

Основные операции меню дисплея передней панели

Выполните следующую основную процедуру для управления меню “Дисплей передней панели”. Управляйте этим меню, отображаемым на дисплее передней панели, с помощью передней панели.

1 Коснитесь MENU (CONNECT) на передней панели.

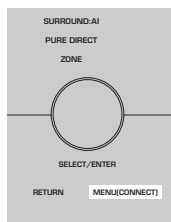

2 Выберите пункт с помощью SELECT/ENTER.



3 Выберите настройку.

4 Коснитесь MENU (CONNECT).

Настройка завершена.

ПРИМЕЧАНИЕ

В меню “Дисплей передней панели” коснитесь RETURN на передней панели для отмены операции или отображения предыдущего меню.

Ссылки по теме

“Настройки по умолчанию меню дисплея передней панели” (с. 446)

КОНФИГУРАЦИИ > Выполнение настроек аппарата с помощью операций на передней панели на корпусе аппарата (Меню дисплея передней панели)

Пункты меню дисплея передней панели

Воспользуйтесь следующей таблицей для выполнения системных настроек аппарата.

Элемент	Стр.
Диммер	339
Мощность зоны	340
	Блокировка ручки громкости 341
Блокировка функций	Блокировка входа 342
	Блокировка клавиш сцены 343
Звук касания	344
Удаленный датчик	345
Настройки	Удаленный ID 346
	Пропуск информации 347
	Инициализация 348
	Резервное копирование/Восстановление 349
	Обновление ПО 350
	Розничный демонстрационный режим 351

КОНФИГУРАЦИИ > Выполнение настроек аппарата с помощью операций на передней панели на корпусе аппарата (Меню дисплея передней панели)

Регулировка яркости дисплея передней панели

Изменение яркости следующих индикаторов на передней панели. При более высоком значении дисплей передней панели становится ярче.

- Дисплей передней панели
- Индикаторы (SURROUND:AI, ZONE, PURE DIRECT)

Меню настроек

“System” > “Настройки дисплея” > “Регулир. яркости”

Меню дисплея передней панели

“Диммер”

Диапазон настр.

от -5 до 0

ПРИМЕЧАНИЕ

- Дисплей передней панели выключается при “-5”. Настройкой по умолчанию является “-2”.
- При установке “Диммер” в “-5” дисплей передней панели будет выключен после закрытия меню.
- Несмотря на установку “Диммер” в “-5”, короткие сообщения и меню на дисплее передней панели будут отображаться с яркостью “-4”.
- При установке “Диммер” в “-5” будет непонятно, установлено ли питание аппарата во включенное положение. Не забудьте выключить аппарат. Рекомендуется установка “Авто режим ожид.” в меню “Настройка” помимо “Выкл.”.
- Установленная яркость может стать темной при установке “Режим Eco” в “Вкл.”.
- Настройка “Регулир. яркости” в меню “Настройка” взаимосвязана с настройкой “Диммер” в меню “Дисплей передней панели”.
- Вы можете установить “Регулир. яркости” с помощью цветных кнопок на пульте ДУ при установке “Клав.дист.упр.цвет” в меню “Настройка” в “Управл. диспл.”.

Ссылки по теме

- “Установка функций для цветных кнопок на пульте ДУ” (с. 320)
- “Установка периода времени для функции автоматического перехода в режим ожидания” (с. 331)
- “Переключение использования эко-режима” (с. 332)
- “Основные операции меню Настройка” (с. 216)
- “Основные операции меню дисплея передней панели” (с. 337)

КОНФИГУРАЦИИ > Выполнение настроек аппарата с помощью операций на передней панели на корпусе аппарата (Меню дисплея передней панели)

Установка питания каждой зоны в положение включения/ режим ожидания

Переключение питания зоны между положением включения и выключения (режимом ожидания).

Меню дисплея передней панели

“Мощность зоны” > (зона)

Настройки

Выкл.	Выключение зоны.
Вкл.	Включение зоны.

Ссылки по теме

“Основные операции меню дисплея передней панели” (с. 337)

КОНФИГУРАЦИИ > Выполнение настроек аппарата с помощью операций на передней панели на корпусе аппарата (Меню дисплея передней панели)

Настройка использования громкости на передней панели

Выбор того, нужно ли использовать громкость на передней панели. Вы можете отключить управление громкостью на аппарате для предотвращения неожиданного включения установленного громкого звука ребенком.

Меню дисплея передней панели

“Настройки” > “Блокировка функций” > “Блокировка ручки громкости”

Настройки

Выкл.	Включение управления громкостью на аппарате.
Вкл.	Выключение управления громкостью на аппарате.

Ссылки по теме

“Основные операции меню дисплея передней панели” (с. 337)

КОНФИГУРАЦИИ > Выполнение настроек аппарата с помощью операций на передней панели на корпусе аппарата (Меню дисплея передней панели)

Настройка использования селектора входного сигнала на передней панели

Выбор того, нужно ли использовать SELECT/ENTER на передней панели в качестве селектора входного сигнала.

Меню дисплея передней панели

“Настройки” > “Блокировка функций” > “Блокировка входа”

Настройки

Выкл.	Включение управления выбором входного сигнала SELECT/ENTER на аппарате.
Вкл.	Отключение управления выбором входного сигнала SELECT/ENTER на аппарате.

Ссылки по теме

“Основные операции меню дисплея передней панели” (с. 337)

КОНФИГУРАЦИИ > Выполнение настроек аппарата с помощью операций на передней панели на корпусе аппарата (Меню дисплея передней панели)

Настройка использования кнопки сцены на передней панели

Выбор того, нужно ли использовать SCENE (4 цифры) на передней панели.

Меню дисплея передней панели

“Настройки” > “Блокировка функций” > “Блокировка клавиш сцены”

Настройки

Выкл.	Включение управления SCENE на аппарате.
Вкл.	Отключение управления SCENE на аппарате.

Ссылки по теме

“Основные операции меню дисплея передней панели” (с. 337)

КОНФИГУРАЦИИ > Выполнение настроек аппарата с помощью операций на передней панели на корпусе аппарата (Меню дисплея передней панели)

Настройка использования звука работы

Выбор того, должен ли звучать звуковой сигнал при операции с сенсорной кнопкой на передней панели.

Меню дисплея передней панели

“Настройки” > “Звук касания”

Настройки

Выкл.	Не выводить звук работы.
Вкл.	Выводить звук работы.

ПРИМЕЧАНИЕ

Данная настройка взаимосвязана с настройкой “Звук касания” в меню “Настройка”.

Ссылки по теме

- “Настройка звука работы” (с. 326)
- “Основные операции меню дисплея передней панели” (с. 337)

КОНФИГУРАЦИИ > Выполнение настроек аппарата с помощью операций на передней панели на корпусе аппарата (Меню дисплея передней панели)

Установка использования пульта ДУ

Выбор того, нужно ли использовать сенсор ДУ на передней панели.

Меню дисплея передней панели

“Настройки” > “Удаленный датчик”

Настройки

Выкл.	Выключение сенсора ДУ.
Вкл.	Включение сенсора ДУ.

ПРИМЕЧАНИЕ

- Когда сенсор ДУ выключен, управлять аппаратом с помощью пульта ДУ невозможно. Обычно устанавливайте данную функцию в “Вкл.”.
- Когда сенсор ДУ выключен, на дисплее передней панели отображается “Удаленный датчик выкл.” с помощью пульта ДУ.

Ссылки по теме

“Основные операции меню дисплея передней панели” (с. 337)

КОНФИГУРАЦИИ > Выполнение настроек аппарата с помощью операций на передней панели на корпусе аппарата (Меню дисплея передней панели)

Выбор идентификационного кода пульта ДУ

Установка идентификационного кода пульта ДУ аппарата так, чтобы он совпадал с идентификационным кодом пульта ДУ. При использовании нескольких ресиверов Yamaha AV установите уникальный идентификационный код пульта ДУ, соответствующий его ресиверу.

Меню дисплея передней панели

“Настройки” > “Удаленный ID”

Настройки

ID1, ID2

Изменение идентификационного кода ДУ пульта ДУ

- Чтобы выбрать ID1, удерживая нажатой левую кнопку курсора, нажмите цифровую кнопку SCENE 1 в течение 5 секунд.
- Чтобы выбрать ID2, удерживая нажатой левую кнопку курсора, нажмите цифровую кнопку SCENE 2 в течение 5 секунд.

ПРИМЕЧАНИЕ

Если идентификационные коды пульта ДУ аппарата и пульта ДУ не совпадают, при выполнении операций с пультом ДУ на дисплее передней панели появится “Несовпадение удаленного ID”.

Ссылки по теме

“Основные операции меню дисплея передней панели” (с. 337)

КОНФИГУРАЦИИ > Выполнение настроек аппарата с помощью операций на передней панели на корпусе аппарата (Меню дисплея передней панели)

Установка пунктов информации, которые будут пропущены при использовании SELECT/ENTER

Установка того, какие пункты информации будут пропущены при использовании SELECT/ENTER на передней панели. Вы можете быстро выбирать нужную информацию с помощью этой функции, пропуская ненужную информацию.

Меню дисплея передней панели

“Настройки” > “Пропуск информации” > (пункт информации)

Настройки

Выкл.	Не пропускать выбранный пункт информации.
Вкл.	Пропускать выбранный пункт информации.

ПРИМЕЧАНИЕ

При установке этой функции для всех пунктов информации в “Вкл.” на дисплее передней панели появится первый пункт (по умолчанию).

Ссылки по теме

- “Выбор информации о входе, отображаемой на дисплее передней панели” (с. 28)
- “Основные операции меню дисплея передней панели” (с. 337)

КОНФИГУРАЦИИ > Выполнение настроек аппарата с помощью операций на передней панели на корпусе аппарата (Меню дисплея передней панели)

Восстановление настроек по умолчанию

Восстановление настроек по умолчанию для аппарата (инициализация).

Меню дисплея передней панели

“Настройки” > “Инициализация”

Возможные значения

Инициализация всего	Восстановление настроек по умолчанию для аппарата.
Инициализация видео	Восстановление настроек по умолчанию для конфигураций видеоизображения.
Инициализация сети	Восстановление настроек по умолчанию для конфигураций сети.

1 Выберите “Инициализация всего”, “Инициализация видео” или “Инициализация сети”.

2 Выберите “Выполнить”.

На дисплее передней панели появится повторное подтверждение.

3 Выберите “Выполнить”.

В случае “Инициализация всего” аппарат автоматически перезапустится.

В случае “Инициализация видео” или “Инициализация сети” после завершения процесса будет отображено “Complete”.

ПРИМЕЧАНИЕ

Вы также можете восстановить настройки по умолчанию в “Инициализация” в меню “Настройка”.

Ссылки по теме

“Основные операции меню дисплея передней панели” (с. 337)

КОНФИГУРАЦИИ > Выполнение настроек аппарата с помощью операций на передней панели на корпусе аппарата (Меню дисплея передней панели)

Резервное копирование и восстановление всех настроек

Сохранение настройки аппарата на флэш-накопителе USB и восстановление ее в аппарате. Заранее подготовьте флэш-накопитель USB, использующий формат FAT16 или FAT32.

Меню дисплея передней панели

“Настройки” > “Резервное копирование/Восст.”

Возможные значения

Резервное копирование	Резервное копирование всех настроек на флэш-накопитель USB.
Восстановление	Восстановление всех предыдущих сохраненных настроек.

- 1 Подключите флэш-накопитель USB к гнезду USB на передней панели.**
- 2 Выберите “Резервное копирование” или “Восстановление”.**
- 3 Выберите “Выполнить”.**

Во время процесса будет отображаться “Executing”. После завершения процесса будет отображено “Complete”. В случае “Восстановление” аппарат автоматически перезапустится через несколько секунд.

Если появится “Error”, проверьте следующее и снова начните процесс.

В случае “Резервное копирование”:

- Сохранение не выполняется путем перезаписи. При повторном сохранении настроек переместите файл в другую папку.
- Файл сохраняется с именем “MC_backup_(название модели).dat” в корневой папке на флэш-накопителе USB.

В случае “Восстановление”:

- Проверьте, что файл сохранен в корневой папке на флэш-накопителе USB.

ПРИМЕЧАНИЕ

- Параметр “Восстановление” действителен после резервирования всех настроек.
- Не выключайте аппарат во время резервирования и восстановления настроек. В противном случае настройки могут быть восстановлены неправильно.
- Информация о пользователе (например, учетная запись, пароль) не сохраняются.
- Вы также можете сделать резервную копию всех настроек в “Резервное копирование/Восстановление” в меню “Настройка”.

Ссылки по теме

“Основные операции меню дисплея передней панели” (с. 337)

КОНФИГУРАЦИИ > Выполнение настроек аппарата с помощью операций на передней панели на корпусе аппарата (Меню дисплея передней панели)

Обновление встроенного программного обеспечения

Обновление встроенного программного обеспечения, обеспечивающего дополнительные функции или улучшения изделия.

Новое встроенное программное обеспечение можно загрузить с нашего веб-сайта. Подробные данные приведены в информации к обновлению.

Меню дисплея передней панели

“Настройки” > “Обновление ПО”

Возможные значения

Обновление по сети	Обновление встроенного программного обеспечения через сеть.
Обновление с помощью USB	Обновление встроенного программного обеспечения с использованием флэш-накопителя USB.

ПРИМЕЧАНИЕ

- Во время подготовки обновления встроенного программного обеспечения появляется “---” в “Обновление по сети” и вы не можете обновить встроенное программное обеспечение. После того, как будет доступно последнее обновление, выберите “Выполнить” и обновите встроенное программное обеспечение.
- Не выполняйте это меню, если не требуется обновление встроенного программного обеспечения. Перед обновлением встроенного программного обеспечения обязательно проверьте информацию, поставляемую вместе с обновлениями.
- Вы также можете обновить встроенное программное обеспечение в “Обновление ПО” в меню “Настройка”.

Ссылки по теме

- “Обновления встроенного программного обеспечения” (с. 352)
- “Основные операции меню дисплея передней панели” (с. 337)

КОНФИГУРАЦИИ > Выполнение настроек аппарата с помощью операций на передней панели на корпусе аппарата (Меню дисплея передней панели)

Настройка использования магазинного демо-режима

Выбор того, нужно ли использовать магазинный демо-режим на дисплее передней панели. В магазинном демо-режиме на дисплее передней панели отображается функция аппарата и QR-код. При сканировании QR-кода с помощью смартфона вы можете прочитать вводную страницу аппарата.

Меню дисплея передней панели

“Настройки” > “Розничный демонстрационный режим”

Настройки

Выкл.	Отключение магазинного демо-режима.
Вкл.	Включение магазинного демо-режима.

ПРИМЕЧАНИЕ

- В магазинном демо-режиме вы не сможете проверить информацию, отличную от той, которая демонстрируется на дисплее передней панели. Такая информация, как название текущего входа, текущая громкость и другая информация о состоянии, не отображается на дисплее передней панели.
- Однако в магазинном демо-режиме отображаются короткие сообщения.
- В магазинном демо-режиме настройка “Авто режим ожид.” в меню “Настройка” отключена. Даже при установке “Авто режим ожид.” в положение, отличное от “Выкл.”, аппарат не переходит в режим ожидания автоматически.

Ссылки по теме

“Основные операции меню дисплея передней панели” (с. 337)

ОБНОВЛЕНИЕ

Обновление встроенного программного обеспечения аппарата

Обновления встроенного программного обеспечения

При необходимости будет появляться новое встроенное программное обеспечение, включающее дополнительные функции и усовершенствования изделия. Подробная информация о встроенном программном обеспечении представлена на веб-сайте Yamaha. Встроенное программное обеспечение аппарата можно обновить по сети или с использованием флэш-накопителя USB.

■ Если аппарат подключен к Интернету

Если готово обновление встроенного программного обеспечения, загорается индикатор обновления встроенного программного обеспечения на дисплее передней панели.



Индикатор

ПРИМЕЧАНИЕ

- Индикатор обновления встроенного программного обеспечения может не загораться, если доступно последнее обновление встроенного программного обеспечения.
- Если скорость подключения к Интернету низкая или если аппарат подключен к беспроводной сети, то, в зависимости от состояния сетевого подключения, вы можете не получить сообщения о новом встроенном программном обеспечении. В этом случае обновление встроенного программного обеспечения следует производить с использованием флэш-накопителя USB.

Ссылки по теме

- “Обновление встроенного программного обеспечения аппарата через сеть” (с. 353)
- “Обновление встроенного программного обеспечения аппарата с использованием флэш-накопителя USB” (с. 355)

Обновление встроенного программного обеспечения аппарата через сеть

Если аппарат подключен к Интернету и обновление встроенного программного обеспечения готово, после нажатия SETUP появится следующее сообщение.

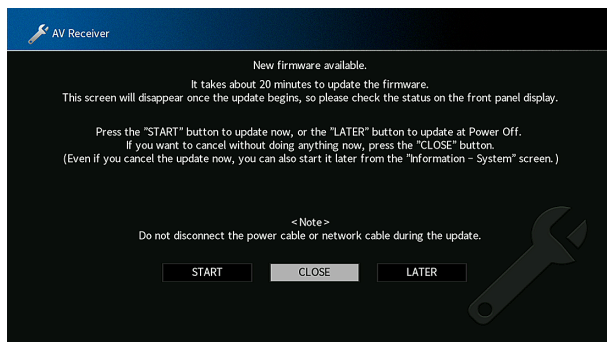

Подтвердите сообщение и начните обновление встроенного программного обеспечения по сети.

УВЕДОМЛЕНИЕ

- Не управляйте аппаратом и не отключайте кабель питания или сетевой кабель во время обновления встроенного программного обеспечения. Если обновление встроенного программного обеспечения будет прервано, возможно возникновение неисправности аппарата. В этом случае обратитесь к ближайшему авторизованному дилеру или в сервисный центр Yamaha для проведения ремонта.

1 Прочтите экранное описание.

2 Выберите “НАЧАТЬ”.

Информация на дисплее исчезнет и начнется обновление встроенного программного обеспечения.

3 Если на дисплее передней панели появится “UPDATE SUCCESS PLEASE POWER OFF!”, нажмите на передней панели.

Обновление встроенного программного обеспечения завершено.

ПРИМЕЧАНИЕ

- Обновление встроенного программного обеспечения может длиться 20 и более минут.
- Если скорость подключения к Интернету низкая или если аппарат подключен к беспроводной сети, то, в зависимости от состояния сетевого подключения, вы можете не получить сообщения о новом встроенном программном обеспечении. В этом случае обновление встроенного программного обеспечения следует производить с использованием флэш-накопителя USB.

■ Резервирование обновления встроенного программного обеспечения

В пункте 2 выберите “ПОЗЖЕ”, чтобы сделать резервирование для выполнения обновления встроенного программного обеспечения при выключении аппарата.

При резервировании обновления при выключении аппарата будет отображаться экран подтверждения обновления встроенного программного обеспечения.

ОБНОВЛЕНИЕ > Обновление встроенного программного обеспечения аппарата

Нажмите ENTER на передней панели или пульте ДУ для запуска обновления встроенного программного обеспечения. После завершения обновления встроенного программного обеспечения аппарат автоматически выключится.

ПРИМЕЧАНИЕ

- Если после отображения экрана подтверждения обновления встроенного программного обеспечения пройдет две минуты, аппарат автоматически выключится без выполнения обновления встроенного программного обеспечения.
- Для отмены процесса обновления встроенного программного обеспечения нажмите RETURN на передней панели или на пульте ДУ, после чего аппарат выключится.
- Аппарат выключится без выполнения обновления встроенного программного обеспечения, если выключить его с помощью MusicCast CONTROLLER.

Ссылки по теме

“Обновления встроенного программного обеспечения” (с. 352)

Обновление встроенного программного обеспечения аппарата с использованием флэш-накопителя USB

Если аппарат не подключен к Интернету или если скорость интернет-соединения низкая, обновите встроенное программное обеспечение с использованием флэш-накопителя USB.

Подробная информация о загрузках и обновлениях встроенного программного обеспечения представлена на веб-сайте Yamaha.

УВЕДОМЛЕНИЕ

- Не управляйте аппаратом и не отключайте кабель питания или сетевой кабель во время обновления встроенного программного обеспечения. Если обновление встроенного программного обеспечения будет прервано, возможно возникновение неисправности аппарата. В этом случае обратитесь к ближайшему авторизованному дилеру или в сервисный центр Yamaha для проведения ремонта.

Ссылки по теме

- “Обновление встроенного программного обеспечения аппарата через сеть” (с. 353)
- “Обновления встроенного программного обеспечения” (с. 352)

УСТРАНЕНИЕ НЕИСПРАВНОСТЕЙ

При возникновении каких-либо проблем

При возникновении проблемы сначала проверьте следующее:

Если аппарат функционирует неправильно, проверьте следующее.

- силовые кабели аппарата, телевизора и воспроизводящих устройств (таких, как BD/DVD-проигрыватели) надежно подключены к настенным розеткам переменного тока;
- аппарат, сабвуфер, телевизор и воспроизводящие устройства (такие, как BD/DVD-проигрыватели) включены;
- штекеры каждого кабеля надежно вставлены в гнезда каждого устройства.

Питание, система или пульт ДУ

Питание не включается

● **Схема защиты сработала три раза подряд.**

Если индикатор режима ожидания на аппарате мигает при попытке включения питания, это означает, что возможность включения питания заблокирована в качестве меры предосторожности. Обратитесь к ближайшему дилеру или в сервисный центр Yamaha для проведения ремонта.

Питание не включается при синхронизации с телевизором

● **HDMI контроль на аппарате выключен.**

Если выключение аппарата также не синхронизировано с телевизором, проверьте настройку HDMI Контроль на аппарате. Для получения подробной информации о HDMI Контроль см. следующее:

- “Настройка использования HDMI Контроль” (с. 274)

● **HDMI контроль на телевизоре выключен.**

Если только включение аппарата не синхронизировано с телевизором, проверьте настройку на телевизоре. Для получения подробной информации см. инструкцию по эксплуатации для телевизора и установите HDMI Контроль на телевизоре.

● **Питание аппарата больше не синхронизировано из-за сбоя питания.**

Отсоедините кабели HDMI и кабели питания и через пять минут подсоедините сначала кабели воспроизводящих устройств, затем аппарата, а затем телевизора. Затем убедитесь, что питание синхронизировано.

Питание не выключается

- **Завис внутренний микрокомпьютер из-за воздействия сильного электрического напряжения от внешних источников (например, молнии или сильного статического электричества) или из-за падения напряжения электропитания.**

Удерживайте кнопку  (питание) на передней панели более 15 секунд, чтобы выполнить перезагрузку аппарата. Если проблема сохраняется, отключите силовой кабель от настенной розетки переменного тока и вставьте его снова.

Питание немедленно отключается (режим ожидания)

● **Аппарат был включен, когда кабель колонки находился в закороченном состоянии.**

Скрутите оголенные провода каждой колонки и заново подключите к аппарату и колонкам. Подробнее об этом см. далее:

- “Подключение колонки” (с. 85)

Аппарат автоматически входит в режим ожидания

● Сработал таймер сна.

Включите аппарат и повторно запустите воспроизведение.

● Поскольку в течение определенного времени аппарат не использовался, была активирована функция автоматического перехода в режим ожидания.

Чтобы отключить функцию автоматического перехода в режим ожидания, установите для параметра “Авто режим ожид.” в меню “Настройка” значение “Выкл.”. Подробнее об этом см. далее:

- “Установка периода времени для функции автоматического перехода в режим ожидания” (с. 331)

● Неверная настройка импеданса колонок.

Настройте импеданс, соответствующий используемым колонкам. Подробнее об этом см. далее:

- “Настройка импеданса колонок” (с. 241)

● Сработала схема защиты из-за короткого замыкания.

Плотно скрутите оголенные провода каждого акустического кабеля и заново подключите к аппарату и колонкам. Подробнее об этом см. далее:

- “Подключение колонки” (с. 85)

● Сработала схема защиты из-за слишком высокой громкости.

Уменьшите громкость. Если параметр “Режим ESO” в меню “Настройка” установлен в положение “Вкл.”, установите его в положение “Выкл.”. Подробнее об этом см. далее:

- “Переключение использования эко-режима” (с. 332)

Аппарат не отвечает

- **Завис внутренний микрокомпьютер из-за воздействия сильного электрического напряжения от внешних источников (например, молнии или сильного статического электричества) или из-за падения напряжения электропитания.**

Удерживайте  (питание) на передней панели более 15 секунд, чтобы выполнить перезагрузку аппарата. Если проблема сохраняется, отключите силовой кабель от настенной розетки переменного тока и вставьте его снова.

- **Управление громкостью на передней панели отключено.**

Установите “Блокировка ручки громкости” в меню “Дисплей передней панели” в “Выкл.”. Подробнее об этом см. далее:

- “Настройка использования громкости на передней панели” (с. 341)

- **Управление SELECT/ENTER на передней панели отключено.**

Установите “Блокировка входа” в меню “Дисплей передней панели” в “Выкл.”. Подробнее об этом см. далее:

- “Настройка использования селектора входного сигнала на передней панели” (с. 342)

- **Управление SCENE на передней панели отключено.**

Установите “Блокировка клавиш сцены” в меню “Дисплей передней панели” в “Выкл.”. Подробнее об этом см. далее:

- “Настройка использования кнопки сцены на передней панели” (с. 343)

Управление аппаратом с помощью пульта ДУ невозможно

● Аппарат находится за пределами рабочего расстояния.

Используйте пульт ДУ в пределах рабочего расстояния. Подробнее об этом см. далее:

- “Диапазон работы пульта ДУ” (с. 14)

● Слабое напряжение батареек.

Замените батарейки.

● Сенсор ДУ аппарата подвержен действию прямых солнечных лучей или яркого искусственного света.

Отрегулируйте угол попадания света или измените расположение аппарата.

● Сенсор ДУ на аппарате выключен.

Включите сенсор ДУ на аппарате. Подробнее об этом см. далее:

- “Установка использования пульта ДУ” (с. 345)

● Идентификационные коды аппарата и пульта ДУ не совпадают.

Измените идентификационный код аппарата или пульта ДУ. Подробнее об этом см. далее:

- “Выбор идентификационного кода пульта ДУ” (с. 346)

● Пульт ДУ переведен в режим управления другой зоной.

Переведите пульт ДУ в режим управления нужной зоной. Подробнее об этом см. далее:

- “Названия и функции компонентов пульта ДУ” (с. 33)

Не удается выбрать нужный источник входного сигнала даже в случае нажатия “INPUT”

● Установлена функция пропуска некоторых источников входного сигнала.

Установите параметр “Пропуск входа” нужного источника входного сигнала в меню “Настройка” в положение “Выкл.”. Подробнее об этом см. далее:

- “Установка источников входного сигнала, которые будут пропущены при использовании клавиши INPUT” (с. 313)

Устройством, подключенным к аппарату через HDMI, невозможно управлять с помощью кнопок RED/GREEN/YELLOW/BLUE пульта ДУ

- **Устройство, подключенное к аппарату через HDMI, не поддерживает работу кнопок RED/GREEN/YELLOW/BLUE.**

Используйте устройство, которое поддерживает работу кнопок RED/GREEN/YELLOW/BLUE.

- **Настройки кнопок RED/GREEN/YELLOW/BLUE пульта ДУ аппарата были изменены.**

Установите параметры “Цветная кнопка” в меню “Настройка” в положение “По умолчанию”.
Подробнее об этом см. далее:

- “Установка функций для цветных кнопок на пульте ДУ” (с. 320)

Дисплей передней панели выключен

● Яркость дисплея передней панели установлена в выключенное положение.

Установите “Диммер” в меню “Дисплей передней панели” или меню “Настройка” в значение, большее “-5”. Подробнее об этом см. далее:

- “Регулировка яркости дисплея передней панели” (с. 321)

Проблемы с аудиосигналом

Отсутствует звук

● Выбран другой источник входного сигнала.

Выберите соответствующий источник входного сигнала с помощью кнопок выбора входного сигнала. Подробнее об этом см. далее:

- “Основная процедура для воспроизведения видео и музыки” (с. 150)

● На вход поступают сигналы, которые аппарат не может воспроизвести.

Аппарат не может воспроизводить некоторые форматы цифровых аудиосигналов. Убедитесь, что сигналы относятся к типам, которые аппарат может воспроизводить. Для получения подробной информации о поддерживаемых форматах файлов, аудиоформатах HDMI или совместимом формате декодирования, см. следующее:

- “Поддерживаемые форматы файлов” (с. 426)
- “Технические характеристики” (с. 432)

● Питание зоны не включается.

Переместите переключатель зоны, а затем нажмите  (питание ресивера) для включения питания зоны. Подробнее об этом см. далее:

- “Основная процедура в зоне” (с. 190)

● Кабель, соединяющий аппарат и воспроизводящее устройство, поврежден.

Если проблемы соединения отсутствуют, замените кабель.

Не удается увеличить громкость

● **Установлена слишком низкая максимальная громкость.**

Используйте параметр “Макс. громкость” в меню “Настройка”, чтобы отрегулировать максимальную громкость. Подробнее об этом см. далее:

- “Установка предельного значения громкости” (с. 256)

● **Не включено устройство, подключенное к выходному гнезду аппарата.**

Включите все устройства, подключенные к выходным гнездам аппарата.

● **При запуске воспроизведения на устройстве Bluetooth или устройстве AirPlay громкость аппарата не будет блокирована с громкостью каждого устройства.**

Установите блокировку громкости с каждым устройством. Подробнее об этом см. далее:

- “Настройка использования управления громкостью через AirPlay” (с. 288)
- “Настройка использования управления громкостью через Bluetooth” (с. 294)

Через какую-либо из колонок не воспроизводится звук

● Источник воспроизведения не содержит сигналов канала.

Для проверки отображения информации о текущем аудиосигнале на телевизоре. Подробнее об этом см. далее:

- “Проверка информации об аудиосигнале” (с. 244)

● Текущая звуковая программа/декодер не использует колонку.

Для проверки используйте “Тест сигнал” в меню “Настройка”. Подробнее об этом см. далее:

- “Вывод тестовых сигналов” (с. 242)

● Аудиовыход через колонку отключен.

Выполните УРАО или воспользуйтесь функцией “Конфигурация” в меню “Настройка” для изменения настроек колонки. Подробнее об этом см. далее:

- “Процесс конфигурации колонок” (с. 114)
- “Настройка использования сабвуфера” (с. 234)
- “Настройка использования каждой колонки и ее размера” (с. 229)

● Громкость колонки слишком мала.

Выполните УРАО или воспользуйтесь функцией “Уровень” в меню “Настройка” для регулировки громкости колонки. Подробнее об этом см. далее:

- “Процесс конфигурации колонок” (с. 114)
- “Регулировка громкости каждой колонки” (с. 238)

● Акустический кабель, соединяющий аппарат и колонку, поврежден.

Проверьте разъемы SPEAKERS аппарата и разъемы колонок. Если проблемы с соединением отсутствуют, замените поврежденный акустический кабель на другой акустический кабель.

● Колонка неисправна.

Для проверки замените ее другой колонкой. Если проблема сохраняется при использовании другой колонки, возможно, аппарат неисправен.

Не поступает звук из сабвуфера

● **Источник воспроизведения не содержит Low Frequency Effect(LFE) или низкочастотных сигналов.**

Чтобы это проверить, установите для параметра “Сверхниз. част.” в меню “Опция” значение “Вкл.” для вывода низкочастотного звука фронтального канала через сабвуфер. Подробнее об этом см. далее:

- “Настройка использования Extra Bass” (с. 207)

● **Выход через сабвуфер отключен.**

Выполните УРАО или установите для параметра “Сабвуфер” в меню “Настройка” значение “Используй.”. Подробнее об этом см. далее:

- “Процесс конфигурации колонок” (с. 114)
- “Настройка использования сабвуфера” (с. 234)

● **Громкость сабвуфера слишком мала.**

Отрегулируйте громкость сабвуфера.

● **Сабвуфер выключен функцией автоматического перехода в режим ожидания.**

Отключите функцию перехода в режим ожидания сабвуфера или отрегулируйте ее.

Нет звука от воспроизводящего устройства (подключенного к аппарату через HDMI)

- **Телевизор не поддерживает HDCP (High-bandwidth Digital Content Protection).**
Для проверки характеристик телевизора см. инструкции по его эксплуатации.
- **Количество устройств, подключенных к гнезду HDMI OUT превышает максимально допустимое.**
Отключите некоторые из устройств HDMI.
- **Значение “Аудиовыход HDMI” в меню “Настройка” установлено в положение “Выкл.”.**
Установите соответствующий аудиовыход HDMI в “Вкл.”. Подробнее об этом см. далее:
 - “Настройка вывода аудиосигнала HDMI через колонки телевизора” (с. 277)

Нет звука от воспроизводящего устройства при использовании функции HDMI Контроль

- **Настройки телевизора предусматривают вывод звука через колонки телевизора.**

Измените настройки аудиовыхода на телевизоре таким образом, чтобы звук воспроизводящего устройства выводился через колонки, подключенные к аппарату.

- **В качестве источника входного сигнала выбран аудиосигнал телевизора.**

Выберите соответствующий источник входного сигнала с помощью клавиш выбора входного сигнала.

Нет звука от телевизора при использовании функции HDMI Контроль

- **Настройки телевизора предусматривают вывод звука через колонки телевизора.**

Измените настройки аудиовыхода на телевизоре таким образом, чтобы звук из телевизора выводился через колонки, подключенные к аппарату.
- **Телевизор, не поддерживающий eARC/ARC, подключен к аппарату только с помощью кабеля HDMI.**

Используйте цифровой оптический кабель для создания аудиосоединения. Подробнее об этом см. далее:

 - “HDMI-соединение с телевизором” (с. 88)
- **Если телевизор подключен к аппарату с помощью аудиокабеля, настройка аудиовхода телевизора не соответствует фактическому подключению.**

Используйте “Аудиовход ТВ” в меню “Настройка” для выбора правильного гнезда аудиовхода. Подробнее об этом см. далее:

 - “Настройка гнезда аудиовхода, используемого для аудиосигнала телевизора” (с. 312)
- **Когда вы пытаетесь использовать eARC/ARC, функция eARC/ARC выключена на аппарате или телевизоре.**

Установите “ARC” в меню “Настройка” в положение “Вкл.” и включите функцию eARC/ARC на телевизоре. Подробнее об этом см. далее:

 - “Настройка использования ARC” (с. 275)
- **Когда вы пытаетесь использовать eARC/ARC, кабель HDMI не подключен к eARC/ARC-совместимому гнезду HDMI на телевизоре.**

Подключите кабель HDMI к eARC/ARC-совместимому гнезду HDMI (гнезду HDMI, обозначенному “ARC”) на телевизоре. Некоторые гнезда HDMI на телевизоре несовместимы с eARC/ARC. Подробнее смотрите в инструкции по эксплуатации телевизора.

Воспроизводится аудиосигнал какого-либо другого устройства во время переключения источника входного сигнала на “TV”

● **Функция eARC/ARC не используется.**

Если аудиосигнал телевизора не воспроизводится с помощью функции eARC/ARC, аудиосигнал воспроизводится с помощью гнезда аудиовхода, выбранного в “Аудиовход ТВ” в меню “Настройка”. Это не свидетельствует о неполадке.

Многоканальный аудиосигнал воспроизводится только фронтальными колонками

● В данный момент выбрана звуковая программа “2ch Stereo”.

Выберите звуковую программу, отличную от “2ch Stereo”. Подробнее об этом см. далее:

- “Использование эффектов звукового поля, оптимизированных для определенного типа контента” (с. 134)

Слышен шум/гул

- **Аппарат расположен слишком близко к другому цифровому или радиочастотному устройству.**

Отодвиньте аппарат дальше от устройства.

- **Кабель, соединяющий аппарат и воспроизводящее устройство, поврежден.**

Если проблемы соединения отсутствуют, замените кабель.

Звук искажен

- **Не включено устройство (например, внешний усилитель мощности), подключенное к выходному гнезду аппарата.**

Включите все устройства, подключенные к выходным аудиогнездам аппарата.

- **Громкость аппарата слишком велика.**

Уменьшите громкость. Если параметр “Режим Eco” в меню “Настройка” установлен в положение “Вкл.”, установите его в положение “Выкл.”. Подробнее об этом см. далее:

- “Переключение использования эко-режима” (с. 332)

Проблемы с видеосигналом

Нет видео

● **Выбран другой источник входного сигнала на аппарате.**

Выберите соответствующий источник входного сигнала с помощью кнопок выбора входного сигнала.

● **Выбран другой источник входного сигнала на телевизоре.**

Выберите источник входного видеосигнала телевизора для отображения видеосигнала с аппарата.

● **Видеосигнал, выводимый с аппарата, не поддерживается телевизором.**

Проверьте настройку вывода видеосигнала на воспроизводящем устройстве. Сведения о поддерживаемых телевизором видеосигналах см. в инструкции по эксплуатации телевизора.

● **Кабель, соединяющий аппарат и телевизор (или воспроизводящее устройство), поврежден.**

Если проблемы соединения отсутствуют, замените кабель.

● **На аппарате выбрано неправильное гнездо HDMI OUT.**

Нажмите HDMI OUT на пульте ДУ для выбора гнезда HDMI OUT, используемого для вывода сигнала. Подробнее об этом см. далее:

- “Выбор выходного гнезда HDMI” (с. 151)

Отсутствует видеоизображение от воспроизводящего устройства, подключенного к аппарату через HDMI

- **Входящий видеосигнал (разрешение) не поддерживается аппаратом.**

Для проверки информации о текущем видеосигнале (разрешении) и видеосигналах, поддерживаемых аппаратом, см. следующее:

- “Проверка информации о сигнале HDMI” (с. 269)

- **Телевизор не поддерживает HDCP (High-bandwidth Digital Content Protection).**

Для проверки характеристик телевизора см. инструкции по его эксплуатации.

- **Количество устройств, подключенных к гнезду HDMI OUT, превышает максимально допустимое.**

Отключите некоторые из устройств HDMI.

Отсутствует изображение (контент, необходимый для устройства HDMI, совместимого с HDCP 1.4/2.3) с воспроизводящего устройства

- **Телевизор (входное гнездо HDMI) не поддерживает HDCP 1.4/2.3.**

Подключите аппарат к телевизору (входному гнезду HDMI), который поддерживает HDCP 1.4/2.3.
(На экране телевизора может отображаться предупреждение.)

Меню “Option” или меню “Setup” не отображается на телевизоре

● Выбран другой источник входного сигнала на телевизоре.

Выберите источник входного видеосигнала телевизора для вывода видеосигнала с аппарата (гнездо HDMI OUT).

● Включен Pure Direct.

Нажмите PURE DIRECT для отключения Pure Direct. Подробнее об этом см. далее:

- “Наслаждение воспроизведением с высоким качеством (Pure Direct)” (с. 142)

Передача видеосигнала прервана

- Если в основной зоне используется два телевизора, второй телевизор будет выключен в случае выбора “HDMI OUT 1 2”.

Выберите “HDMI OUT 1” или “HDMI OUT 2” для вывода сигналов только на используемый телевизор. Для получения подробной информации о выборе выхода HDMI см. следующее:

- “Выбор выходного гнезда HDMI” (с. 151)

Проблемы с FM/AM-радио

Слабый или шумный прием стереофонической FM-радиостанции

- **Многолучевая интерференция.**

Отрегулируйте высоту или направленность FM-антенны либо разместите ее в другом месте.

- **Вы находитесь слишком далеко от передатчика FM-станции.**

Нажмите MODE на пульте ДУ для выбора монофонического приема FM-радио.

Слабый или шумный прием стереофонической АМ-радиостанции

- **Шумы могут быть вызваны флуоресцентной лампой, мотором, термостатом или другим электрическим оборудованием.**

Полностью устранить шумы сложно. Их можно снизить с помощью наружной АМ-антенны.

Автоматический выбор радиостанций невозможен

● **Вы находитесь слишком далеко от передатчика FM-станции.**

Выберите станцию вручную. Или используйте наружную антенну. Рекомендуется использовать чувствительную много элементную антенну. Для получения подробной информации о выборе станции вручную см. следующее:

- “Прослушивание радио” (с. 160)

● **Слабый сигнал AM-радиостанции.**

Отрегулируйте ориентацию AM-антенны. Выберите станцию вручную. Используйте наружную AM-антенну. Для получения подробной информации о выборе станции вручную см. следующее:

- “Прослушивание радио” (с. 160)

АМ-станции не сохраняются в качестве предустановленных

● Использовалась функция Auto Preset.

Функция Auto Preset предназначена для регистрации только FM-радиостанций. Сохраните АМ-радиостанции вручную. Подробнее об этом см. далее:

- “Сохранение радиостанции вручную” (с. 163)

Выбор радиостанций путем нажатия PRESET невозможен

● Сохраненные радиостанции отсутствуют.

Если сохраненные радиостанции отсутствуют, на дисплее передней панели появится “Нет предустановок” при нажатии PRESET. Сохраните радиостанцию на предустановленный номер. Подробнее об этом см. далее:

- “Сохранение радиостанции вручную” (с. 163)

Вы также можете автоматически сохранять FM-радиостанции с сильными сигналами (автоматическая предустановка). Подробнее об этом см. далее:

- “Автоматическое сохранение FM-радиостанций (Auto Preset)” (с. 164)

FM-радиостанции со слабыми сигналами могут не сохраняться автоматически. Сохраняйте станции вручную.

Проблемы с DAB-радио

Отсутствие приема DAB-радио

● **Начальное сканирование не было выполнено.**

Выполните начальное сканирование для приема DAB-радио. Подробнее об этом см. далее:

- “Подготовка к настройке DAB” (с. 158)

Прием DAB-радио отсутствует даже после выполнения исходного сканирования

● **Низкая мощность принимаемого сигнала DAB-радио.**

Проверьте мощность принимаемого сигнала в Пом. по настр., отображаемом на передней панели, и отрегулируйте высоту или ориентацию антенны, либо разместите ее в другом месте. Подробнее об этом см. далее:

- “Подготовка к настройке DAB” (с. 158)

● **В вашем регионе отсутствует покрытие DAB.**

Список зон покрытия DAB в вашей области можно узнать у дилера или на сайте WorldDMB по адресу “<http://www.worlddab.org>”.

Слабый или шумный прием DAB-радио

● Многолучевая интерференция.

Проверьте мощность принимаемого сигнала в Пом. по настр., отображаемом на передней панели, и отрегулируйте высоту или ориентацию антенны, либо разместите ее в другом месте. Подробнее об этом см. далее:

- “Подготовка к настройке DAB” (с. 158)

● Вы находитесь слишком далеко от передатчика DAB-станции.

Используйте наружную антенну. Рекомендуется использовать чувствительную многоэлементную антенну.

Данные DAB недоступны или являются неточными

- **Выбранная станция DAB-радио может быть временно недоступна или не предоставляет информации.**

Обратитесь к радиовещательной организации DAB.

Отсутствует звук DAB-радио

- **Выбранная станция DAB-радио может быть временно недоступна.**

Попробуйте включить эту станцию позже или выберите другую станцию.

Проблемы с USB

Аппарат не обнаруживает флэш-накопитель USB

- **Флэш-накопитель USB ненадежно подключен к гнезду USB.**

Выключите аппарат, повторно подключите флэш-накопитель USB, а затем снова включите аппарат.

- **Формат файловой системы флэш-накопителя USB не соответствует FAT16 или FAT32.**

Используйте флэш-накопитель USB с форматом FAT16 или FAT32.

Невозможен просмотр папок и файлов на флэш-накопителе USB.

- **Данные, содержащиеся на флэш-накопителе USB, защищены шифрованием.**
Используйте флэш-накопитель USB без функции шифрования.

Сохраненный на флэш-накопителе USB контент невозможно извлечь путем нажатия PRESET

- **К аппарату подключен флэш-накопитель USB, отличный от использовавшегося при сохранении.**

Подключите к аппарату флэш-накопитель USB, который содержит контент, сохраненный в качестве ярлыка.

- **Сохраненный контент (файл) был перемещен в другое место.**

Сохраните контент еще раз.

- **Некоторые музыкальные файлы были добавлены в папку или удалены из папки.**

Аппарат может правильно не вызвать сохраненный контент. Сохраните контент еще раз.

Аппарат не выполняет непрерывное воспроизведение файлов на флэш-накопителе USB

- **При обнаружении аппаратом во время воспроизведения серии неподдерживаемых файлов, воспроизведение автоматически останавливается.**

Не сохраняйте неподдерживаемые файлы (например, изображения и скрытые файлы) в папках для воспроизведения.

- **В выбранной папке более 500 музыкальных файлов.**

Максимальным пределом воспроизведения являются 500 музыкальных файлов. Структура папок флэш-накопителя USB может уменьшать максимальные пределы.

Проблемы с сетью

Не работает функция сети

● **Параметры сети (IP-адрес) не получены надлежащим образом.**

Включите функцию DHCP на используемом маршрутизаторе и установите для параметра “DHCP” в меню “Настройка” этого аппарата значение “Вкл.”. Подробнее об этом см. далее:

- “Автоматическая настройка сетевых параметров (DHCP)” (с. 284)

При желании настроить параметры сети вручную следует убедиться, что используемый IP-адрес не используется другими сетевыми устройствами в вашей сети. Подробнее об этом см. далее:

- “Настройка сетевых параметров вручную” (с. 285)

● **Аппарат подключен к маршрутизатору IPv6.**

Некоторые функции аппарата не поддерживают сеть IPv6. Подключитесь к сети IPv4.

Аппарат не может подключиться к Интернету с помощью беспроводного маршрутизатора (точки доступа)

- **Беспроводной маршрутизатор (точка доступа) выключен.**
Включите беспроводной маршрутизатор.
- **Аппарат и беспроводной маршрутизатор (точка доступа) расположены слишком далеко друг от друга.**
Разместите аппарат и беспроводной маршрутизатор (точку доступа) ближе друг к другу.
- **Имеется препятствие между аппаратом и беспроводным маршрутизатором (точкой доступа).**
Переместите аппарат и беспроводной маршрутизатор (точку доступа) в место, где между ними нет препятствий.
- **Беспроводной маршрутизатор (точка доступа) настроен на использование беспроводного канала 14.**
Измените настройки беспроводного маршрутизатора (точки доступа) на использование одного из беспроводных каналов с 1 по 13.

Беспроводная сеть не найдена

- **Микроволновые печи и другие беспроводные устройства, расположенные рядом, могут создавать помехи беспроводной связи.**

Выключите эти устройства или переместите аппарат и беспроводной маршрутизатор (точку доступа) подальше от них. Если беспроводной маршрутизатор поддерживает диапазон 5 ГГц, установите новое соединение в диапазоне 5 ГГц.

- **Доступ к сети ограничен настройками беспроводного маршрутизатора (точки доступа).**

Проверьте настройки брандмауэра на беспроводном маршрутизаторе (точке доступа).

Аппарат не обнаруживает медиа-сервер (ПК/NAS)

- **Неверная настройка совместного использования носителей.**

Настройте параметры совместного использования и выберите данный аппарат в качестве устройства, которому предоставляется доступ к совместному использованию музыкального содержимого.

- **Некоторые программы защиты данных, установленные на медиасервере, блокируют доступ аппарата к медиасерверу.**

Проверьте настройки программ защиты данных, установленных на медиасервере.

- **Аппарат и медиасервер находятся в разных сетях.**

Проверьте соединения сети и настройки маршрутизатора, чтобы аппарат и медиасервер были подключены к одной сети.

Файлы на медиасервере (ПК/NAS) не просматриваются или не воспроизводятся

● Файлы не поддерживаются этим аппаратом или медиасервером.

Используйте формат файлов, поддерживаемый аппаратом и медиасервером. Сведения о поддерживаемых аппаратом форматах файлов см. следующее.

- “Поддерживаемые форматы файлов” (с. 426)

Сохраненный на медиасервере (ПК/NAS) контент невозможно извлечь путем нажатия PRESET

- **Медиасервер (ПК/NAS) выключен.**

Включите медиасервер, который содержит сохраненный контент.

- **Медиасервер (ПК/NAS) не подключен к сети.**

Проверьте сетевые подключения и настройки маршрутизатора.

- **Сохраненный контент (файл) был перемещен в другое место.**

Сохраните контент еще раз.

- **Некоторые музыкальные файлы были добавлены в папку или удалены из папки.**

Аппарат может правильно не вызвать сохраненный контент.

Сохраните контент еще раз.

Не воспроизводится интернет-радио

● **Аппарат не подключен к Интернету.**

Для использования интернет-радиостанции аппарат должен быть подключен к Интернету. Проверьте, правильно ли назначены аппарату сетевые параметры (такие как IP-адрес). Подробнее об этом см. далее:

- “Проверка информации о сети данного аппарата” (с. 282)

● **Выбранная интернет-радиостанция в текущий момент недоступна.**

Возможно, возникли проблемы на радио передающей станции, либо вещание было прекращено. Попробуйте включить эту станцию позже или выберите другую станцию.

● **Выбранная интернет-радиостанция в текущий момент вещает тишину.**

Некоторые интернет-радиостанции вещают тишину в течение определенных периодов в течение дня. Попробуйте включить эту станцию позже или выберите другую станцию.

● **Доступ к сети ограничен настройками брандмауэров сетевых устройств (например, настройками маршрутизатора и т. п.).**

Проверьте настройки брандмауэров сетевых устройств. Воспроизведение интернет-радио возможно только в том случае, если данные проходят через порт, назначенный каждой радиостанцией. Номер порта изменяется в зависимости от радиостанции.

iPhone не распознает аппарат при использовании AirPlay

● **Аппарат подключен к маршрутизатору с несколькими SSID.**

Доступ к аппарату может быть ограничен функцией разделения сетей на маршрутизаторе. Подключите iPhone к SSID, который имеет доступ к аппарату. (Подключите к Primary SSID в верхней части списка.)

Не удается воспроизвести музыку с помощью AirPlay

- **Аппарат не может воспроизвести песни, сохраненные на iPhone.**

Проверьте данные песен. Если они не воспроизводятся на самом iPhone, данные песен или область хранения могут быть повреждены.

Приложение для мобильных устройств не может обнаружить аппарат

- **Аппарат и мобильное устройство находятся в разных сетях.**

Проверьте соединения сети и настройки маршрутизатора, чтобы аппарат и мобильное устройство были подключены к одной сети.

- **Аппарат подключен к маршрутизатору с несколькими SSID.**

Доступ к аппарату может быть ограничен функцией разделения сетей на маршрутизаторе. Подключите мобильное устройство к SSID, который имеет доступ к аппарату. (Подключите к Primary SSID в верхней части списка.)

Не удается выполнить обновление встроенного программного обеспечения через сеть

● **Это может произойти в зависимости от текущего состояния сети.**

Повторите обновление встроенного программного обеспечения через сеть или используйте флэш-накопитель USB. Подробнее об этом см. далее:

- “Обновление встроенного программного обеспечения” (с. 336)

Проблемы с Bluetooth®

Не удается установить подключение Bluetooth®

● **Беспроводные антенны на задней панели аппарата не установлены вертикально.**

Для беспроводного подключения к устройству Bluetooth установите беспроводные антенны вертикально.

● **Функция Bluetooth устройства выключена.**

Включите функцию Bluetooth. Подробнее об этом см. далее:

- “Настройка использования Bluetooth®” (с. 291)

● **Функция Bluetooth устройства Bluetooth выключена.**

Включите функцию Bluetooth устройства Bluetooth.

● **К аппарату уже подключено другое устройство Bluetooth.**

Завершите текущее подключение Bluetooth, а затем установите новое подключение. Подробнее об этом см. далее:

- “Воспроизведение на аппарате музыки с устройства Bluetooth®” (с. 166)

● **Аппарат и устройство Bluetooth находятся слишком далеко друг от друга.**

Переместите устройство Bluetooth ближе к аппарату.

● **Рядом находится устройство (например, микроволновая печь и беспроводная локальная сеть), передающее сигналы на частоте 2,4 ГГц.**

Переместите аппарат и устройство Bluetooth подальше от этих устройств. Если беспроводной маршрутизатор поддерживает диапазон 5 ГГц, установите новое соединение в диапазоне 5 ГГц.

● **Устройство Bluetooth не поддерживает A2DP.**

Используйте устройство Bluetooth, поддерживающее A2DP.

● **Информация о подключении, сохраненная на устройстве Bluetooth, по какой-то причине не функционирует.**

Удалите информацию о подключении на устройстве Bluetooth, а затем снова установите подключение между устройством Bluetooth и данным аппаратом. Подробнее об этом см. далее:

- “Воспроизведение на аппарате музыки с устройства Bluetooth®” (с. 166)

Звук не выводится или прерывается во время воспроизведения с помощью соединения Bluetooth®

● **Установлена слишком низкая громкость устройства Bluetooth.**

Увеличьте громкость устройства Bluetooth.

● **Устройство не настроено на передачу аудиосигналов Bluetooth на данный аппарат.**

Переключите вывод аудиосигналов Bluetooth устройства на данный аппарат.

● **Подключение Bluetooth прекращено.**

Установите снова подключение Bluetooth между устройством Bluetooth и данным аппаратом. Подробнее об этом см. далее:

- “Воспроизведение на аппарате музыки с устройства Bluetooth®” (с. 166)

● **Аппарат и устройство Bluetooth находятся слишком далеко друг от друга.**

Переместите устройство Bluetooth ближе к аппарату.

● **Рядом находится устройство (например, микроволновая печь и беспроводная локальная сеть), передающее сигналы на частоте 2,4 ГГц.**

Переместите аппарат и устройство Bluetooth подальше от этих устройств. Если беспроводной маршрутизатор поддерживает диапазон 5 ГГц, установите новое соединение в диапазоне 5 ГГц.

Сообщения об ошибках на дисплее передней панели

Сообщения об ошибках на дисплее передней панели

При появлении сообщения об ошибках на дисплее передней панели см. следующую таблицу.

Сообщение	Вероятная причина	Метод устранения
Check SP Wires	Короткое замыкание в цепи акустических кабелей.	Скрутите оголенные провода кабелей и надлежащим образом подключите их к аппарату и колонкам. Подробнее об этом см. далее: <ul style="list-style-type: none"> • “Подключение колонок” (с. 85)
Доступ запрещен	Получен отказ в доступе к медиасерверам (ПК/NAS).	Настройте параметры совместного использования и выберите данный аппарат в качестве устройства, которому предоставляется доступ к совместному использованию музыкального контента.
Ошибка доступа	Аппарат не может получить доступ к устройству USB.	Выключите аппарат, а затем повторно подключите устройство USB. Если проблема сохранится, попробуйте другое USB-устройство.
	Возникла проблема с каналом передачи сигналов от сети к аппарату.	Убедитесь, что маршрутизатор и модем включены, и проверьте соединение между аппаратом и маршрутизатором (или концентратором). Подробнее об этом см. далее: <ul style="list-style-type: none"> • “Подключение сетевого кабеля (проводное соединение)” (с. 101) • “Подготовка беспроводных антенн (беспроводное соединение)” (с. 102)
Невозможно воспроизвести	Аппарат не может воспроизвести песни.	Убедитесь, что файлы относятся к типам, которые аппарат может воспроизводить. Если формат поддерживается, при этом аппарат не может воспроизвести никакие файлы, сеть может быть перегружена интенсивным трафиком, в результате чего прерывается воспроизведение. Сведения о поддерживаемых аппаратом форматах см. следующее. <ul style="list-style-type: none"> • “Поддерживаемые форматы файлов” (с. 426)
USB перегружен	Через подключенное устройство USB проходит чрезмерный ток.	Выключите аппарат, а затем повторно подключите устройство USB. Если проблема сохранится, попробуйте другое USB-устройство.
Internal Error	Произошла внутренняя ошибка.	Обратитесь к ближайшему авторизованному дилеру или в ближайший сервисный центр Yamaha.
Несовпадение удаленного ID	Идентификационные коды аппарата и пульта ДУ не совпадают.	Измените идентификационный код аппарата или пульта ДУ. Подробнее об этом см. далее: <ul style="list-style-type: none"> • “Выбор идентификационного кода пульта ДУ” (с. 346)
Удаленный датчик выкл.	Сенсор ДУ на аппарате выключен.	Включите сенсор ДУ на аппарате. Подробнее об этом см. далее: <ul style="list-style-type: none"> • “Установка использования пульта ДУ” (с. 345)
NOT FOUND	В “Обновление с помощью USB” не был найден файл встроенного программного обеспечения, хранящийся на флэш-накопителе USB.	Убедитесь, что новое встроенное программное обеспечение сохранено на флэш-накопителе USB. Подробная информация о загрузках представлена на веб-сайте Yamaha.

Сообщение	Вероятная причина	Метод устранения
Version error	Не удалось обновить встроенное программное обеспечение.	Вновь обновите встроенное программное обеспечение. Подробнее об этом см. далее: <ul style="list-style-type: none">• “Обновление встроенного программного обеспечения” (с. 350)• “Обновление встроенного программного обеспечения аппарата через сеть” (с. 353)
Update failed.	Не удалось обновить встроенное программное обеспечение.	Снова обновите встроенное программное обеспечение в соответствии с указанием, отображаемым на дисплее передней панели.

ПРИЛОЖЕНИЕ

Уход и очистка

Уход за передней панелью

Способ ухода за передней панелью состоит в следующем.

- Вытрите переднюю панель мягкой сухой тканью. Не трите сильно поверхность. Несоблюдение этого указания может привести к повреждению поверхности.
- Перед очисткой передней панели обязательно выключите (переключите в режим ожидания) питание аппарата.
- В режиме ожидания удерживайте SELECT/ENTER для отключения работы сенсорной панели, чтобы можно было предотвратить включение аппарата по неосторожности.

Беспроводное подключение к сети

Выбор способа беспроводного сетевого подключения

Выберите способ беспроводного подключения в соответствии с вашей сетевой средой.

- 1 Нажмите SETUP.**
- 2 Выберите “Сеть”.**
- 3 Выберите “Сетевое подкл.”.**
- 4 Выберите “Беспроводное”.**

Доступны следующие способы подключения.

- “Настройка беспроводного соединения с помощью кнопки WPS” (с. 414)
- “Настройка беспроводного подключения с использованием iPhone” (с. 415)
- “Настройка беспроводного соединения путем выбора из списка доступных точек доступа” (с. 416)
- “Настройка беспроводного подключения вручную” (с. 417)
- “Настройка беспроводного подключения с помощью PIN-кода WPS” (с. 418)

ПРИМЕЧАНИЕ

При добавлении аппарата к сети MusicCast одновременно можно выполнить настройки сети. Данный метод рекомендуется при использовании MusicCast.

Ссылки по теме

“Добавление аппарата к сети MusicCast” (с. 111)

Настройка беспроводного соединения с помощью кнопки WPS

Вы можете легко настроить беспроводное подключение одним нажатием кнопки WPS на беспроводном маршрутизаторе.

Меню настроек

“Сеть” > “Сетевое подкл.” > “Беспроводное”

1 Выберите “Кнопка WPS”.

2 Выполните подключение к беспроводной сети в соответствии с инструкцией на экране.

Когда процесс подключения будет завершен, на экране телевизора появится “завершено”.

Если на дисплее появилось сообщение “не подключен”, повторите процесс подключения с шага 1 или попробуйте иной способ подключения.

Настройка сети завершена.

ПРИМЕЧАНИЕ

Аппарат может не подключиться к беспроводному маршрутизатору с использованием WEP в качестве метода шифрования. В этом случае попробуйте другой способ подключения.

О функции WPS

- WPS (Wi-Fi Protected Setup) представляет собой стандарт, разработанный организацией Wi-Fi Alliance, с помощью которого можно легко создать беспроводную домашнюю сеть.

Ссылки по теме

“Выбор способа беспроводного сетевого подключения” (с. 413)

Настройка беспроводного подключения с использованием iPhone

Вы можете настроить беспроводное подключение, применив настройки подключения к iPhone. Прежде чем продолжить, убедитесь, что ваш iPhone подключен к беспроводному маршрутизатору.

ПРИМЕЧАНИЕ

Понадобится iPhone с iOS 7 или более поздней версии.

Меню настроек

“Сеть” > “Сетевое подкл.” > “Беспроводное”

1 Выберите “WAC(iOS)”.

2 Выполните подключение к беспроводной сети в соответствии с инструкцией на экране.

После завершения процесса совместного использования аппарат будет автоматически подключен к выбранной сети.

Настройка сети завершена.

ПРИМЕЧАНИЕ

- Этот процесс приведет к восстановлению следующих настроек по умолчанию.
 - Настройки сети
 - Настройки Bluetooth
 - Контент Bluetooth, USB, медиасервера и сетевой контент, сохраненный в виде ярлыков
 - Интернет-радиостанции, сохраненные в “Favorites”
 - Информация об учетных записях для сетевых служб
- Данная конфигурация не работает, если способом обеспечения безопасности беспроводного маршрутизатора (точки доступа) является WEP. В этом случае используйте другой способ подключения.
- Если аппарат подключен с помощью сетевого кабеля, на телевизоре будет отображено предупреждение. Отключите сетевую кабель от аппарата, а затем настройте беспроводное подключение.

Ссылки по теме

“Выбор способа беспроводного сетевого подключения” (с. 413)

Настройка беспроводного соединения путем выбора из списка доступных точек доступа

Вы можете настроить беспроводное подключение, выбрав точку доступа из списка маршрутизаторов беспроводной локальной сети, найденных аппаратом. Вам необходимо вручную ввести ключ безопасности.

Меню настроек

“Сеть” > “Сетевое подкл.” > “Беспроводное”

1 Выберите “Поиск точки доступа”.

2 Выполните подключение к беспроводной сети в соответствии с инструкцией на экране.

Когда процесс подключения будет завершен, на экране телевизора появится “завершено”.

Если на дисплее появилось сообщение “не подключен”, повторите процесс подключения с шага 1 или попробуйте иной способ подключения.

Настройка сети завершена.

Ссылки по теме

“Выбор способа беспроводного сетевого подключения” (с. 413)

Настройка беспроводного подключения вручную

Вы можете вручную настроить беспроводное подключение с помощью ввода необходимой информации. Вам нужно задать SSID (имя сети), метод шифрования и ключ безопасности для вашей сети.

Меню настроек

“Сеть” > “Сетевое подкл.” > “Беспроводное”

1 Выберите “Установка вручную”.

2 Выполните подключение к беспроводной сети в соответствии с инструкцией на экране.

Когда процесс подключения будет завершен, на экране телевизора появится “завершено”.

Если на экране появилось сообщение “не подключен”, убедитесь, что вся информация введена правильно, и повторите шаги с пункта 1.

Настройка сети завершена.

Ссылки по теме

“Выбор способа беспроводного сетевого подключения” (с. 413)

Настройка беспроводного подключения с помощью PIN-кода WPS

Вы можете настроить беспроводное подключение, введя PIN-код аппарата в беспроводной маршрутизатор. Этот метод доступен, если беспроводной маршрутизатор поддерживает метод WPS PIN-кода.

Меню настроек

“Сеть” > “Сетевое подкл.” > “Беспроводное”

1 Выберите “PIN-код”.

2 Выполните подключение к беспроводной сети в соответствии с инструкцией на экране.

Когда процесс подключения будет завершен, на экране телевизора появится “завершено”.

Если на дисплее появилось сообщение “не подключен”, повторите процесс подключения с шага 1 или попробуйте иной способ подключения.

Настройка сети завершена.

Ссылки по теме

“Выбор способа беспроводного сетевого подключения” (с. 413)

Использование колонок присутствия

Расположение колонок присутствия

Для колонок присутствия доступны следующие три шаблона расположения. Выберите шаблон расположения, который подходит для вашей среды прослушивания.

- Высота фронтальных/Высота задних
- Навесн.
- Dolby Enabled SP

ПРИМЕЧАНИЕ

- Вы можете наслаждаться Dolby Atmos, DTS:X или CINEMA DSP HD³ с любым из этих шаблонов расположения.
- При использовании колонок присутствия настройте параметр “Расположение” фронтальных и задних колонок присутствия в меню “Настройка” перед автоматической оптимизацией настроек колонок (УРАО).

Ссылки по теме

- “Установка схемы расположения фронтальных колонок присутствия” (с. 231)
- “Установка схемы расположения задних колонок присутствия” (с. 232)

Установка колонок присутствия в положении Высота фронтальных/Высота задних

Установите колонки присутствия на передней/задней стене (Высота фронтальных/Высота задних). Это обеспечивает естественное звуковое поле с превосходной связью звукового пространства слева, справа, вверху и внизу, и эффективным расширением звука.



Установка колонок присутствия в положении над головой

Установите колонки присутствия на потолке над положением прослушивания (Над головой).

Это обеспечивает реалистичные звуковые эффекты сверху и звуковое поле с превосходной эффективной связью звукового пространства спереди и сзади.



ВНИМАНИЕ

- Обязательно используйте колонки, которые предназначены для использования на потолке, и предпримите меры против их падения. Пригласите квалифицированный персонал подрядчика или дилера для выполнения работ по установке.



ПРИМЕЧАНИЕ

- При установке 2 колонок присутствия на потолке устанавливайте их прямо над положением прослушивания или на потолке между фронтальными колонками и положением прослушивания.

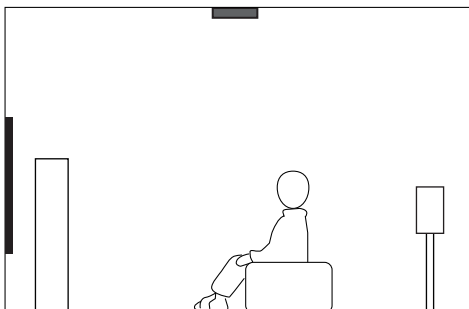
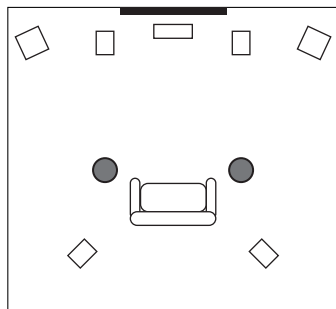

- При установке 4 колонок присутствия на потолке установите 2 фронтальные колонки присутствия на потолке между фронтальными колонками и положением прослушивания и установите 2 задние колонки присутствия на потолке между положением прослушивания и колонками окружающего звука (или тыловыми колонками окружающего звука).

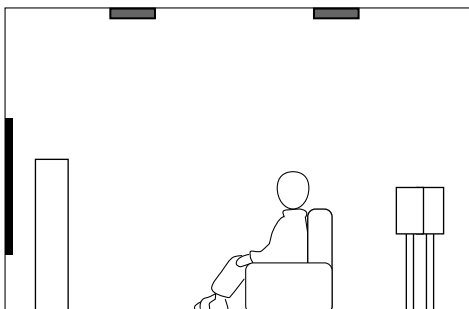
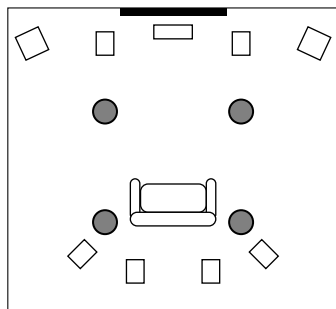

Использование колонок Dolby Enabled в качестве колонок присутствия

Используйте колонки Dolby Enabled в качестве колонок присутствия.

При этом используется звук, отраженный от потолка, что позволяет наслаждаться звуком сверху только от колонок, размещенных на том же уровне, что и обычные колонки.

Подробнее см. в инструкции по эксплуатации колонок Dolby Enabled.



ПРИМЕЧАНИЕ

- Разместите колонки Dolby Enabled сверху или рядом с обычными фронтальными колонками, колонками окружающего звука или тыловыми колонками окружающего звука.
- Колонка Dolby Enabled может быть встроена в обычную колонку.

Поддерживаемые устройства и форматы файлов

Поддерживаемые устройства Bluetooth®

Аппарат может использовать следующие устройства Bluetooth.

- Могут использоваться устройства Bluetooth, которые поддерживают A2DP.
- Работа всех устройств Bluetooth не может быть гарантирована.

Поддерживаемые устройства USB

Аппарат может использовать следующие устройства USB.

- Данный аппарат совместим с запоминающими устройствами USB в формате FAT16 или FAT32. Не подсоединяйте какие-либо другие типы устройств USB.
- Также не могут быть использованы устройства USB с шифрованием.
- Работа всех устройств USB не может быть гарантирована.

Поддерживаемые форматы файлов

Аппарат может использовать следующие форматы файлов.

Файл	Частота выборки (кГц)	Разрядность квантования (бит)	СПД (кбит/с)	Число каналов	Поддержка плавного воспроизведения
WAV *	32/44,1/48/ 88,2/96/176,4/ 192/352,8/384	16/24/32	-	2	○
MP3	32/44,1/48	-	от 8 до 320	2	-
WMA	32/44,1/48	-	от 8 до 320	2	-
MPEG-4 AAC	32/44,1/48	-	от 8 до 320	2	-
FLAC	32/44,1/48/ 88,2/96/176,4/ 192/352,8/384	16/24	-	2	○
ALAC	32/44,1/48/ 88,2/96	16/24	-	2	○
AIFF	32/44,1/48/ 88,2/96/176,4/ 192/352,8/384	16/24/32	-	2	○
DSD	2,8 МГц/ 5,6 МГц/ 11,2 МГц	1	-	2	○

* Только формат Linear PCM. Воспроизведение 32-битных файлов с плавающей частотой выборки невозможно.

- Воспроизводимые форматы отличаются в зависимости от программного обеспечения, установленного на медиасерверах (ПК/NAS). Для получения подробной информации см. инструкцию по эксплуатации серверного программного обеспечения.
- Воспроизведение контента Digital Rights Management (DRM) невозможно.

Выход зоны

Выход для нескольких зон

Выход для нескольких зон отображается следующим образом.

Вход	Выход					
	Использование внутреннего усилителя аппарата		Использование внешнего усилителя			
	Гнезда EXTRA SP 1-2		Гнезда ZONE OUT		Гнездо HDMI OUT 3 (ZONE OUT) (*4)	
	Zone2	Zone3	Zone2	Zone3	Zone2	Zone4
Цифровой аудиосигнал (HDMI)	→ (*2)		→ (*2)		→ (*5)	→ (*5, *6)
Цифровой аудиосигнал (COAXIAL/OPTICAL)	→ (*3)	→ (*3)	→ (*3)	→ (*3)	→ (*3)	
Аналоговый аудиосигнал (AUDIO)	→	→	→	→	→	
USB (*1)	→	→	→	→	→	
Сетевые источники (*1)	→	→	→	→	→	
TUNER	→	→	→	→	→	

→ : Доступно

- *1 Для воспроизведения аудиосигнала DSD в Зоне 2 или Зоне 3 выберите “Main Zone Sync” в качестве входа для Зоны 2 или Зоны 3 или используйте режим вечеринки.
- *2 Доступно в случае подачи сигналов PCM (2-канальных). При подаче на вход многоканальных сигналов доступен вывод стереосигнала (микшированного до 2 каналов). Аудиосигнал DSD доступен только при выборе источника входного сигнала в основной зоне.
- *3 Доступно в случае подачи сигналов PCM (2-канальных).
- *4 Установите “Назнач. HDMI ZONE OUT” в меню “Настройка” в “Zone2” или “Zone4”.
- *5 Доступно в случае подачи сигналов PCM (2-канальных). При подаче на вход многоканальных сигналов доступен вывод стереосигнала (микшированного до 2 каналов).
- *6 Если источник входного сигнала, выбранный в основной зоне, также выбран в Зоне 4, аудиовыход основной зоны будет ограничен форматами, которые поддерживает устройство, подключенное к Зоне 4.

ПРИМЕЧАНИЕ

Во время режима вечеринки источник входного сигнала, выбранный в основной зоне, будет воспроизводиться во всех зонах.

Ссылки по теме

- “Подключение колонок зоны с помощью внутреннего усилителя аппарата” (с. 186)
- “Подключение колонок зоны с помощью внешнего усилителя” (с. 187)
- “Прослушивание одних и тех же источников в нескольких зонах (режим вечеринки)” (с. 192)
- “Настройка назначения зоны выходного гнезда HDMI” (с. 278)

Схема передачи видеосигнала

Схема передачи видеосигнала

Входящий на аппарат видеосигнал с видео устройств выводится на телевизор следующим образом.

Видеоустройство

Аппарат

ТВ



Таблица преобразования видеосигнала

Далее приведена таблица преобразования видеосигналов.

	Разрешение	Выход HDMI					
		480i/576i	480p/576p	720p	1080i	1080p	4K
Вход HDMI	480i/576i	→	→	→	→	→	→
	480p/576p		→	→	→	→	→
	720p			→	→	→	→
	1080i			→	→	→	→
	1080p/50, 60 Гц			→	→	→	→
	1080p/24 Гц					→	→
	4K						→
Вход COMPONENT VIDEO	480i/576i	→	→	→	→	→	→
	480p/576p		→	→	→	→	→
	720p			→	→	→	→
	1080i			→	→	→	→
Вход VIDEO	480i/576i	→	→	→	→	→	→

→ : Доступно

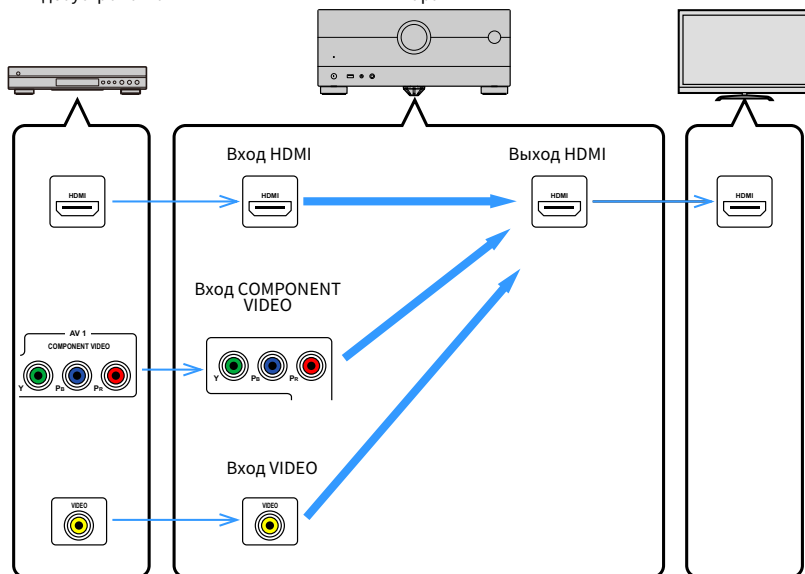
ПРИМЕЧАНИЕ

- Разрешение и соотношение сторон, применяемое для обработки сигнала видео на HDMI-выходе, можно выбрать в разделе “Видеорежим” в меню “Настройка”.
- Если “Назнач. HDMI ZONE OUT” в меню “Настройка” установлено в “Zone2”, для которой используется гнездо HDMI OUT 3 (ZONE OUT), преобразование в 4K возможно только из 1080p. Все остальные разрешения пропускаются.

Ссылки по теме

- “Настройка разрешения для вывода видеосигналов HDMI” (с. 271)
- “Настройка назначения зоны выходного гнезда HDMI” (с. 278)

Товарные знаки

Товарные знаки

В данном руководстве используются следующие товарные знаки.

COMPATIBLE WITH



Dolby, Dolby Vision, Dolby Atmos и символ в виде двух букв D являются зарегистрированными товарными знаками Dolby Laboratories Licensing Corporation.

Изготовлено по лицензии компании Dolby Laboratories. Конфиденциальные неопубликованные материалы.

Copyright © 2012–2020 Dolby Laboratories. Все права защищены.



Патенты DTS представлены на сайте <http://patents.dts.com>.

Произведено по лицензии DTS, Inc. или по лицензии DTS Licensing Limited.

DTS, DTS:X и логотип DTS:X являются зарегистрированными товарными знаками или товарными знаками DTS, Inc. в США и других странах.

© 2020 DTS, Inc. ВСЕ ПРАВА ЗАЩИЩЕНЫ.



AV-Ресивер совместима с AirPlay 2. Требуется iOS версии 11.4 или более поздней.

Использование значка Работает с Apple означает, что данная приставка предназначена для работы конкретно с технологией, указанной на значке, и сертифицирована разработчиком на соответствие стандартам качества функционирования компании Apple.

Apple, AirPlay, Apple TV, Apple Watch, iPad, iPad Air, iPad Pro, iPhone, Lightning и iTunes являются товарными знаками Apple Inc., зарегистрированными в США и других странах.

Amazon Alexa™

Amazon, Alexa, Amazon Music и все соответствующие логотипы являются товарными знаками Amazon.com, Inc. или ее филиалов.

App StoreSM

App Store является знаком обслуживания Apple Inc.



HIGH-DEFINITION MULTIMEDIA INTERFACE

Термины HDMI и HDMI High-Definition Multimedia Interface и Логотип HDMI являются товарными знаками или зарегистрированными товарными знаками HDMI Licensing Administrator, Inc. в США и других странах.

x.v.Color™

“x.v.Color” является товарным знаком Sony Corporation.

Android™ Google Play™

Android и Google Play являются товарными знаками Google LLC.



Логотип Wi-Fi CERTIFIED™ и логотип Wi-Fi Protected Setup являются зарегистрированными товарными знаками Wi-Fi Alliance®.

Wi-Fi, Wi-Fi CERTIFIED, Wi-Fi Protected Setup и WPA2 являются товарными знаками или зарегистрированными товарными знаками Wi-Fi Alliance®.



Словесный знак и логотипы Bluetooth® являются зарегистрированными товарными знаками, принадлежащими Bluetooth SIG, Inc., и любое использование данных товарных знаков Yamaha Corporation осуществляется согласно лицензии.



Данное устройство поддерживает настройку DAB/DAB+.

SILENT™
CINEMA

“SILENT CINEMA” является товарным знаком Yamaha Corporation.

musicCast

MusicCast является товарным знаком или зарегистрированным товарным знаком Yamaha Corporation.



Yamaha Eco-Label является знаком, которым обозначены изделия с высокими экологическими характеристиками.

Шрифты Google Noto

В данном изделии используются следующие шрифты.

Copyright © Июнь 2015, Google (<https://www.google.com/get/noto/#sans-lgc>), с защищенным шрифтом Noto Sans.

Copyright © Июнь 2015, Google (<https://www.google.com/get/noto/help/cjk/>), с защищенным шрифтом Noto Sans CJK.

На данное программное обеспечение для шрифтов распространяется лицензия SIL Open Font License, Версия 1.1.

Данная лицензия вместе с ответами на часто задаваемые вопросы доступна по адресу: <http://scripts.sil.org/OFL>

GPL/LGPL

В некоторых разделах данного продукта используется открытое программное обеспечение GPL/LGPL. Вы имеете право на получение, копирование, изменение и распространение только данного программного обеспечения с открытым кодом. Информация об открытом программном обеспечении GPL/LGPL, способах его получения и лицензии GPL/LGPL представлена на веб-сайте Yamaha Corporation

(<https://download.yamaha.com/sourcecodes/musiccast/>).

Лицензии

Для получения информации о лицензиях на программное обеспечение третьей стороны в данном изделии см. следующее.

[http://\(IP address of this product*\)/licenses.html](http://(IP address of this product*)/licenses.html)

* IP-адрес данного изделия проверяется с помощью MusicCast CONTROLLER.

Технические характеристики

Технические характеристики

Аппарат имеет следующие технические характеристики.

Входные гнезда

Аналоговый аудиосигнал

- Аудиосигнал (небалансный) x 6 (включая PHONO)
- Аудиосигнал (балансный) x 1

Цифровой аудиосигнал

- Оптический x 3 (поддерживаемые частоты: от 32 кГц до 96 кГц)
- Коаксиальный x 2 (поддерживаемые частоты: от 32 кГц до 192 кГц)

Вход HDMI

- HDMI x 7

Другие гнезда

- USB x 1 (USB2.0)
- NETWORK (Проводная) x 1 (100Base-TX/10Base-T)

Выходные гнезда

Аналоговый аудиосигнал

- Выход на колонки x 11 (9 кан.) (FRONT L/R, CENTER, SURROUND L/R, SURROUND BACK L/R, EXTRA SP 1 L/R^{*1}, EXTRA SP 2 L/R^{*2})

*1 Возможно назначение [F.PRESENCE, ZONE2, ZONE3]

*2 Возможно назначение [R.PRESENCE, ZONE2, ZONE3, BI-AMP (FRONT L/R)]

- Выход предусилителя x 15 (FRONT L/R, FRONT (балансный) L/R, CENTER, SURROUND L/R, SURROUND BACK L/R, F.PRESENCE L/R, R.PRESENCE L/R, SUBWOOFER 1/2)
- ZONE OUT x 4 (ZONE2 L/R, ZONE3 L/R)
- Выход наушников x 1

Выход HDMI

- HDMI OUT x 3*

* HDMI OUT 3 представляет собой гнездо, предназначенное для выхода зоны.

Другие гнезда

- YPAO MIC x 1
- REMOTE IN x 1
- REMOTE OUT x 1
- TRIGGER OUT x 2

HDMI

Функции HDMI:

- 4K UltraHD Video (включая 4K/60, 50 Гц 10/12 бит), 3D Video, ARC (обратный аудиоканал), eARC (расширенный обратный аудиоканал), управление по HDMI (CEC), Auto Lip Sync, Deep Color, "x.v.Color", воспроизведение HD-аудиосигнала, соотношение сторон 21:9, BT.2020 Colorimetry, HDR-совместимость, Dolby Vision, Hybrid Log-Gamma, Dedicated HDMI Zone Output

Видеоформат (режим повторителя)

- VGA
- 480i/60 Гц
- 576i/50 Гц
- 480p/60 Гц
- 576p/50 Гц
- 720p/60 Гц, 50 Гц
- 1080i/60 Гц, 50 Гц
- 1080p/60 Гц, 50 Гц, 30 Гц, 25 Гц, 24 Гц
- 4K/60 Гц, 50 Гц, 30 Гц, 25 Гц, 24 Гц

Аудиоформат

- Dolby Atmos
- Dolby TrueHD
- Dolby Digital Plus
- Dolby Digital
- DTS:X
- DTS-HD Master Audio
- DTS-HD High Resolution
- DTS Express
- DTS
- DSD 2-кан. до 6-кан. (2,8 МГц)
- PCM 2-кан. до 8-кан. (макс. 192 кГц/24-бит)

Защита контента: Совместимость с HDCP 1.4/2.3

Функция связи: Поддерживается CEC

TUNER

Аналоговый тюнер

- [Модели для Великобритании, Европы и России]
DAB/FM с Radio Data System x 1 (TUNER)
- [Модель для Австралии]
DAB/FM x 1 (TUNER)
- [Другие модели]
FM/AM x 1 (TUNER)

USB

Совместимость с запоминающими устройствами Mass Storage Class USB

Ток источника питания: 1,0 А

Bluetooth

Функция синхронизации

- Подключение устройства-источника к AVR (например, смартфон/планшет)
- Поддерживаемый профиль
 - A2DP, AVRCP
- Поддерживаемый кодек
 - SBC, AAC

Функция источника

- AVR и синхронизируемое устройство (например, наушники Bluetooth)
- Поддерживаемый профиль
 - A2DP, AVRCP
- Поддерживаемый кодек
 - SBC
- Поддержка операции воспроизведения/остановки с синхронизируемого устройства

Версия Bluetooth

- Вер. 4.2

Беспроводной вывод

- Bluetooth Класс 2

Максимальное расстояние связи

- 10 м без препятствий

Сеть

Функция клиента ПК

С поддержкой AirPlay 2

Интернет-радио

музыкальный потоковый сервис

Функция Wi-Fi

- Совместимость с WPS методом PIN-кода и нажатия кнопки
- Способ обеспечения безопасности: WEP, WPA2-PSK (AES), смешанный режим, нет
- Стандарты беспроводной сети: IEEE 802.11 a/b/g/n/ac*
 - * Только полоса пропускания канала 20 МГц

Форматы совместимого декодирования

Декодирование формата

- Dolby Atmos
- Dolby TrueHD, Dolby Digital Plus
- Dolby Digital
- DTS:X
- DTS-HD Master Audio, DTS-HD High Resolution, DTS Express
- DTS, DTS 96/24, DTS-ES Matrix 6.1, DTS-ES Discrete 6.1

Формат завершающего декодирования

- Dolby Surround
- Neural:X

Раздел аудио

Номинальная выходная мощность (нагружены 2 канала)	
<ul style="list-style-type: none"> • (от 20 Гц до 20 кГц, коэффициент нелинейных искажений 0,06%, 8 Ом) <ul style="list-style-type: none"> • Фронтальный левый/правый, окружающего звука левый/правый, тыловой окружающего звука левый/правый, фронтальный присутствия левый/правый 150 Вт/кан. • Центральный 150 Вт • (1 кГц, коэффициент нелинейных искажений 0,9%, 8 Ом) <ul style="list-style-type: none"> • Фронтальный левый/правый, окружающего звука левый/правый, тыловой окружающего звука левый/правый, фронтальный присутствия левый/правый 165 Вт/кан. • Центральный 165 Вт 	
Выходная мощность (нагружен 1 канал)	
<ul style="list-style-type: none"> • (1 кГц, коэффициент нелинейных искажений 0,9%, 8 Ом) <ul style="list-style-type: none"> • Фронтальный левый/правый, центральный, окружающего звука левый/правый, тыловой окружающего звука левый/правый, фронтальный присутствия левый/правый 185 Вт • (1 кГц, коэффициент нелинейных искажений 0,9%, 6 Ом) <ul style="list-style-type: none"> • Фронтальный левый/правый, центральный, окружающего звука левый/правый, тыловой окружающего звука левый/правый, фронтальный присутствия левый/правый 200 Вт • (1 кГц, коэффициент нелинейных искажений 0,9%, 4 Ом) <ul style="list-style-type: none"> • Фронтальный левый/правый 230 Вт 	
Максимальная эффективная выходная мощность (нагружен 1 канал)	
<ul style="list-style-type: none"> • (1 кГц, коэффициент нелинейных искажений 10%, 8 Ом) <ul style="list-style-type: none"> • Фронтальный левый/правый, центральный, окружающего звука левый/правый, тыловой окружающего звука левый/правый, фронтальный присутствия левый/правый 220 Вт • (1 кГц, коэффициент нелинейных искажений 10%, 6 Ом) <ul style="list-style-type: none"> • Фронтальный левый/правый, центральный, окружающего звука левый/правый, тыловой окружающего звука левый/правый, фронтальный присутствия левый/правый 250 Вт 	
Коэффициент демпфирования	
<ul style="list-style-type: none"> • Фронт левый/правый (1 кГц, 8 Ом) 120 или более 	
Входная чувствительность / входной импеданс	
<ul style="list-style-type: none"> • PHONO (1 кГц, номинальная выходная мощность) 4,5 мВ/47 кОм • AUDIO 2 и т.п. (небалансный) (1 кГц, номинальная выходная мощность) 250 мВ/47 кОм • AUDIO 4 (балансный) (1 кГц, номинальная выходная мощность) <ul style="list-style-type: none"> • Атенюатор Выкл 260 мВ/200 кОм • Атенюатор Вкл 520 мВ/200 кОм 	
Максимальный входной сигнал	
<ul style="list-style-type: none"> • PHONO (1 кГц, коэффициент нелинейных искажений 0,5%) 45 мВ • AUDIO 2 и т.п. (небалансный) (1 кГц, коэффициент нелинейных искажений 0,5%) 2,4 В • AUDIO 4 (балансный) (1 кГц, коэффициент нелинейных искажений 0,5%) <ul style="list-style-type: none"> • Атенюатор Выкл 2,4 В • Атенюатор Вкл 4,8 В 	

Номинальный выходной уровень/выходной импеданс	
<ul style="list-style-type: none"> PRE OUT <ul style="list-style-type: none"> Фронтальный левый/правый, центральный, окружающего звука левый/правый, тыловой окружающего звука левый/правый, фронтальный присутствия левый/правый, задний присутствия левый/правый (1 кГц) Сабвуфер 1/2 (50 Гц) Фронтальный (балансный) левый/правый 	1,0 В/470 Ом 1,0 В/470 Ом 2,0 В/470 Ом
<ul style="list-style-type: none"> ZONE2/3 OUT 	470 мВ/470 Ом
Максимальный уровень выходного сигнала	
<ul style="list-style-type: none"> PRE OUT <ul style="list-style-type: none"> Фронтальный левый/правый, центральный, окружающего звука левый/правый, тыловой окружающего звука левый/правый, фронтальный присутствия левый/правый, задний присутствия левый/правый Сабвуфер 1/2 Фронтальный (балансный) левый/правый 	2,0 В 6,5 В 4,0 В
Импеданс наушников	
	16 Ом или более
Частотная характеристика	
<ul style="list-style-type: none"> AUDIO 2 и т.п. для фронтальных (Pure Direct) (от 10 Гц до 100 кГц) 	+0/-3 дБ
Отклонение выравнивания RIAA	
<ul style="list-style-type: none"> PHONO (от 20 Гц до 20 кГц) 	0±0,5 дБ
Общие нелинейные искажения	
<ul style="list-style-type: none"> PHONO к PRE OUT (Pure Direct) (1 кГц, 1 В) AUDIO 2 и т.п. для фронтальных (Pure Direct) (от 20 Гц до 20 кГц, 75 Вт, 8 Ом) 	0,04% или менее 0,05% или менее
Соотношение сигнал/шум (Сеть IHF-A)	
<ul style="list-style-type: none"> PHONO (Pure Direct) (Вход 1 кОм закорочен, выход колонки) AUDIO 2 и т.п. (Pure Direct) (Вход 1 кОм закорочен, выход колонки) 	95 дБ или более 110 дБ или более
Остаточный шум (Сеть IHF-A)	
<ul style="list-style-type: none"> Фронтальный левый/правый (выход на колонки) 	150 мкВ или менее
Разделение каналов	
<ul style="list-style-type: none"> PHONO (Вход 1 кОм закорочен, 1 кГц/10 кГц) AUDIO 2 и т.п. (Вход 1 кОм закорочен, 1 кГц/10 кГц) 	75 дБ/60 дБ или более 75 дБ/61 дБ или более
Управление громкостью	
<ul style="list-style-type: none"> Основная зона Zone2 (Выход колонки) Zone2 (Выход предусилителя) Zone3 (Выход колонки) Zone3 (Выход предусилителя) 	MUTE, от -80 дБ до +16,5 дБ (с шагом 0,5 дБ) MUTE, от -80 дБ до +16,5 дБ (с шагом 0,5 дБ) MUTE, от -80 дБ до +10,0* дБ (с шагом 0,5 дБ) MUTE, от -80 дБ до +16,5 дБ (с шагом 0,5 дБ) MUTE, от -80 дБ до +10,0* дБ (с шагом 0,5 дБ)
* Это максимальное значение при условии: цифровой вход, обход управления тональностью, Compressed Music Enhancer выкл. Оно не доходит до максимума в других условиях.	

Характеристики управления тональностью

• Основная зона	
• Усиление/отсечение низких частот	±6 дБ/0,5 дБ (с шагом 50 Гц)
• Переход низких частот	350 Гц
• Усиление/отсечение высоких частот	±6 дБ/0,5 дБ (с шагом 20 кГц)
• Переход высоких частот	3,5 кГц
• Zone2/3	
• Усиление/отсечение низких частот	±6 дБ/0,5 дБ (с шагом 50 Гц)
• Переход низких частот	350 Гц
• Усиление/отсечение высоких частот	±6 дБ/0,5 дБ (с шагом 20 кГц)
• Переход высоких частот	3,5 кГц

Характеристики фильтра

($f_c=40/60/80/90/100/110/120/160/200$ Гц)

• Н.Р.Ф. (фронтальный, центральный, окружающего звука, тыловой окружающего звука)	12 дБ/окт.
• L.Р.Ф. (сабвуфер)	24 дБ/окт.

Раздел видео

Тип видеосигнала

NTSC/PAL/SECAM

Уровень видеосигнала

• Композитный	1 В размах напряжения/75 Ом
• Компонентный	
• Y	1 В размах напряжения/75 Ом
• Pb/Pr	0,7 В размах напряжения/75 Ом

Максимальный уровень приема видео

1,5 В размах напряжения

Раздел FM

Диапазон настройки

• [Модели для США и Канады]	от 87,5 МГц до 107,9 МГц
• [Модели для Азии, Тайваня, Бразилии, Центральной и Южной Америки и общая модель]	от 87,5/87,50 МГц до 108,0/108,00 МГц
• [Другие модели]	от 87,50 МГц до 108,00 МГц

Номинальная чувствительность 50 дБ (IHF, 1 кГц, 100% MOD.)

• Mono	3 мкВ (20,8 дБф)
--------	------------------

Соотношение сигнал/шум (IHF)

• Mono	69 дБ
• Stereo	68 дБ

Нелинейные искажения	
• Моно	0,5%
• Стерео	0,6%
Вход антенны	
	75 Ом несбалансированный

Раздел AM (кроме моделей для Великобритании, Европы, России и Австралии)

Диапазон настройки	
• [Модели для США и Канады]	от 530 кГц до 1710 кГц
• [Модели для Азии, Тайваня, Бразилии, Центральной и Южной Америки и общая модель]	от 530/531 кГц до 1710/1611 кГц
• [Другие модели]	от 531 кГц до 1611 кГц

Раздел DAB (модели для Великобритании, Европы, России и Австралии)

Диапазон настройки	
	От 174,928 МГц до 239,200 МГц (Диапазон III)
Поддерживаемый аудиоформат	
	MPEG 1 Layer II/MPEG-4 HE-AAC v2 (aacPlus v2)
Антенна	
	75 Ом несбалансированный

Общие характеристики

Источник питания	
• [Модели для США и Канады]	120 В переменного тока, 60 Гц
• [Модели для Тайваня, Бразилии и Центральной и Южной Америки]	От 110 до 120 В переменного тока, 60 Гц
• [Модель для Китая]	220 В переменного тока, 50 Гц
• [Модель для Кореи]	220 В переменного тока, 60 Гц
• [Модель для Австралии]	240 В переменного тока, 50 Гц
• [Модели для Великобритании, Европы и России]	230 В переменного тока, 50 Гц
• [Модель для Азии и общая модель]	От 220 до 240 В переменного тока, 50/60 Гц
Потребляемая мощность	
	500 Вт

Потребляемая мощность в режиме ожидания*

- Управление по HDMI выкл., в режиме ожидания выкл., режим ожидания сети выкл. 0,4 Вт
- Управление по HDMI вкл., в режиме ожидания вкл., режим ожидания сети выкл.
 - Вход: AUDIO 1 (нет сигнала HDMI) 1,9 Вт
- Управление по HDMI выкл., в режиме ожидания выкл., режим ожидания сети вкл., режим ожидания Bluetooth выкл.
 - Проводное 1,7 Вт
 - Wi-Fi 1,8 Вт
- Управление по HDMI вкл., в режиме ожидания выкл., режим ожидания сети вкл., режим ожидания Bluetooth вкл.
 - Проводное 1,7 Вт
- Управление по HDMI вкл., в режиме ожидания вкл., режим ожидания сети вкл., режим ожидания Bluetooth вкл.
 - Wi-Fi 3,0 Вт

* Аппарат в режиме ожидания может загружать новое встроенное программное обеспечение по сети. В этом случае потребляемая мощность в режиме ожидания превысит указанное значение.

Максимальная потребляемая мощность

- [Модели для Азии, Бразилии, Центральной и Южной Америки и общая модель] 1160 Вт

Размеры (Ш x В x Г)

435 x 192 x 442 мм

Ориентировочные размеры (с вертикальной беспроводной антенной)

435 x 271 x 442 мм

Вес

- [Модели для Великобритании, России, Австралии и Китая] 20,3 кг
- [Другие модели] 18,7 кг

* В содержании данного руководства приведены последние на момент публикации технические характеристики. Для получения последней версии руководства посетите веб-сайт корпорации Yamaha и загрузите файл с руководством.

Настройки по умолчанию

Настройки по умолчанию меню Опция

Меню “Опция” имеет следующие настройки по умолчанию.

Регул. тона	Высокие частоты, Басы Обход (0,0 дБ)
	* Если оба значения “Высокие частоты” и “Басы” равны 0,0 дБ, появится индикация “Обход”.
Громкость УРАО	
• Громкость УРАО	Выкл.
• Adaptive DRC	Выкл.
диалог	
• Громкость диалога	0
• Переименовать автоматически	0
• Dialogue Lift	0
Синхрониз.	0 мс
Music Enhancer	
• Music Enhancer	
• HDMI 1-7, AUDIO 1-4, AV 1-3, PHONO, TV	Выкл.
• Другое	Вкл.
• Режим Hi-Res	Вкл.
Уровень входов	
• Уровень входа	0,0 дБ
• Уровень сабвуфера	0,0 дБ
Сверхниз. част.	Выкл.
Обработка видео	
• Видеорежим	Прямой
• Настройка видео	1
Видео Выход	Выкл.
Перемешать / Повторение	
• Случай.выбор	Выкл.
• Повторн. воспр.	Выкл.

Настройки по умолчанию меню Настройка

Меню “Настройка” имеет следующие настройки по умолчанию.

Колонка

Настр. располож.	Шаблон1
Настр. коп. дан.	-
Назн.ус.мощн.	Основные
Конфигурация	
• Фронт	Маленькие
• Центр	Маленькие
• Тылы	Маленькие
• Расположение	Тыл.
• Центр. тылы	Маленькие
• Фронт присут.	Маленькие
• Расположение	Высота фронт.
• Тыл присут.	Маленькие
• Расположение	Высота тыл.
• Кроссовер	80 Гц
• Сабвуфер	Использ.
• Фаза	Нормальная
• Расположение	Моно x2
Дистанция	3,00 м
Уровень	0,0 дБ
Парам. Эквал.	Прямой
Импеданс колонки	8Ω мин
Тест сигнал	Выкл.
Результат УРАО	
• Результат	-

Звук

Информация	-
Синхрониз.	
• Включение задержки	Вкл.
• Выбор Автомат./Ручной	Автомат.
• Настройка	0 мс

Параметр DSP	-
All-Channel Stereo	
• Уровень	0
• Фронт. / Тыл. баланс	0
• Лев. / Прав. баланс	0
• Высотный баланс	5
• Режим моно	Выкл.
Динамич. диапазон	Макс.
Громкость	
• Макс. громкость	+16,5 дБ
• Начальн. громкость	Выкл.
Режим Pure Direct	Автомат.
Adaptive DSP Level	Вкл.
Виртуальная колонка	
• VPS	Вкл.
• VSBS	Вкл.
• Dolby Speaker Virtualization	Вкл.
Ultra Low Jitter PLL Mode	Уровень 1
Цифровой фильтр DAC	Мал. задерж.
Баланс входн. аттенюатора	Обход
Режим DTS	Режим 1

Сцена

Scene Настройка	-
Переименовать сцену	-

Video/HDMI

Информация	-
Видеорежим	
• Видеорежим	Прямой
• Разрешение	Автомат.
• Масштаб	Сквозн.
• Настройка	-

HDMI Контроль	
• HDMI Контроль	Вкл.
• ARC	Вкл.
• Синх. в реж. ожид.	Автомат.
Аудиовыход HDMI	
• HDMI OUT1	Выкл.
• HDMI OUT2	Выкл.
• HDMI ZONE OUT	Выкл.
Назнач. HDMI ZONE OUT	Zone2
Версия HDCP	
• HDMI 1–7	Автомат.
Режим ожидания HDMI	Выкл.
Формат видео HDMI	
• HDMI 1–7	Режим 1

Сеть

Информация	-
Сетевое подкл.	Проводное
IP адрес	
• DHCP	Вкл.
Сеть режим ожидания	Автомат.
Контроль DMC	Вкл.
Блокировка громкости AirPlay	Ограничено
Имя сети	-
Бл. MusicCast Link	Выкл.

Bluetooth

Bluetooth	Вкл.
Получение аудио	
• Отключение	-
• Bluetooth реж.ож.	Вкл.
• Блокировка громкости Bluetooth	Ограничено

Отправка аудио	
• Передатчик	Выкл.
• Поиск устройства	-

Мульти Zone

Информация	-
Zone2/Zone3	
• Громкость	Переименов.
• Максимальная громкость	+16,5 дБ
• Начальная громкость	Выкл.
• Задержка аудио	0 мс
• Моно	Выкл.
• Music Enhancer	Вкл.
• Регулировка тона	Автомат.
• Сверхниз. част.	Выкл.
• Лев. / Прав. баланс	0
Zone Переименов.	
• Основн. Zone	-
• Zone2/3/4	-
Режим вечеринки	
• Цель : Zone2/3/4	Вкл.

System

Информация	-
Язык	English
Аудиоввод	-
Аудиовход ТВ	AUDIO 1
Пропуск входа	Выкл.
Переименовать вход	
• HDMI 1-7	Автомат.
• Другое	Ручной
(Для AV 3, AUDIO 4, PHONO, TUNER, TV, MusicCast Link, SERVER, NET RADIO, Bluetooth, USB можно выбрать только "Ручной".)	
Автоспроизведение	Вкл.
(Настройка по умолчанию может отличаться в зависимости от источника входного сигнала.)	
Пропуск DSP	Выкл.

Тюнер	FM50/AM9 (Только модели для Азии, Тайваня, Бразилии, общая модель и модель для Центральной и Южной Америки)
Кнопка ДУ	
• Кнопка PROGRAM	Назначить 1
• Цветная кнопка	По умолчанию.
Настройки дисплея	
• Регулир. яркости	-2
• Громкость	dB
• информационные сообщения	Вкл.
• Позиция	Низ
• Обои	Тип 1
Звук касания	Вкл.
Триггер. Выход 1/2	
• Режим триггера	Питание
• Целевая Zone	Все
ECO	
• Авто режим ожид.	20 минут
• Режим Eco	Выкл.
Блокировка памяти	Выкл.
Инициализация	-
Резервное копирование/Восст.	-
Обновление ПО	-

Настройки по умолчанию меню дисплея передней панели

Меню “Дисплей передней панели” имеет следующие настройки по умолчанию.

Диммер	-2
Мощность зоны	Выкл.
Настройки	
• Блокировка функций	
• Блокировка ручки громкости	Выкл.
• Блокировка входа	Выкл.
• Блокировка клавиш сцены	Выкл.
• Звук касания	Вкл.
• Удаленный датчик	Вкл.
• Удаленный ID	ID1
• Пропуск информации	Выкл.
• Инициализация	-
• Резервное копирование/Восст.	-
• Обновление ПО	-
• Розничный демонстрационный режим	Выкл.

Yamaha Global Site
<https://www.yamaha.com/>

Yamaha Downloads
<https://download.yamaha.com/>

Manual Development Group
© 2021 Yamaha Corporation

Published 05/2021 NV-A0

AV19-0096